

Серия «Папка дошкольника»

Цвет, форма, величина

Задания на закрепление знаний о форме,
величине и цвете предметов

Для
детей
3-5
лет



Солнечные
ступеньки®

Не нарушая закономерности, дорисуй
вместо точек фигурки.

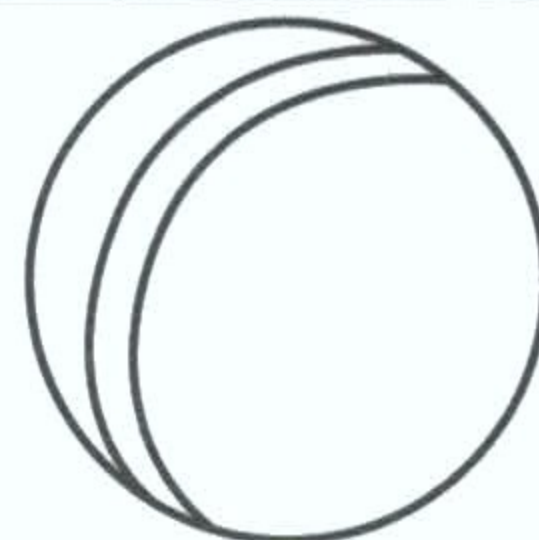

На каждом рисунке раскрась предмет,
который меньше. Нужно ли раскрашивать
грибочки?

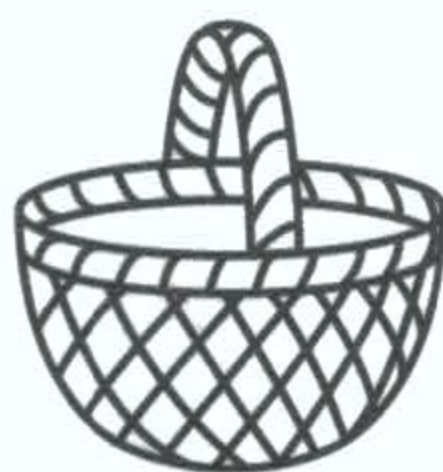
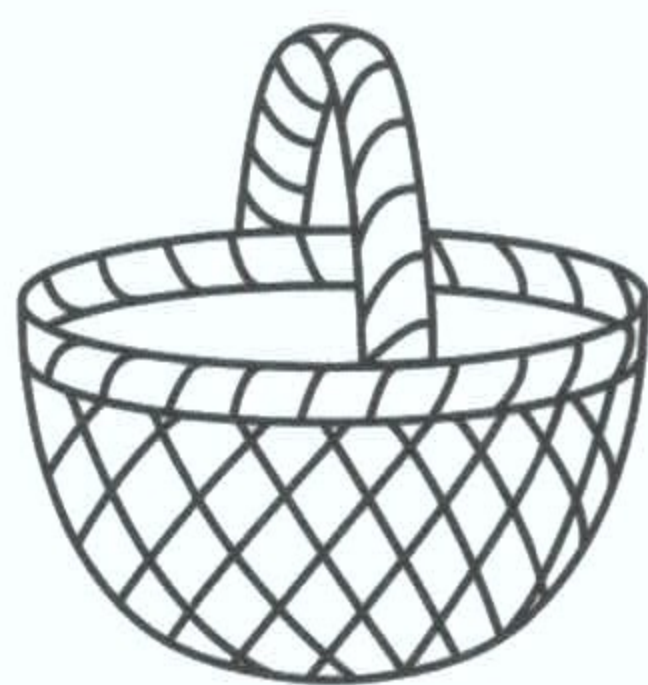

Раскрась маленькие квадраты и
треугольники жёлтым, большие - красным.

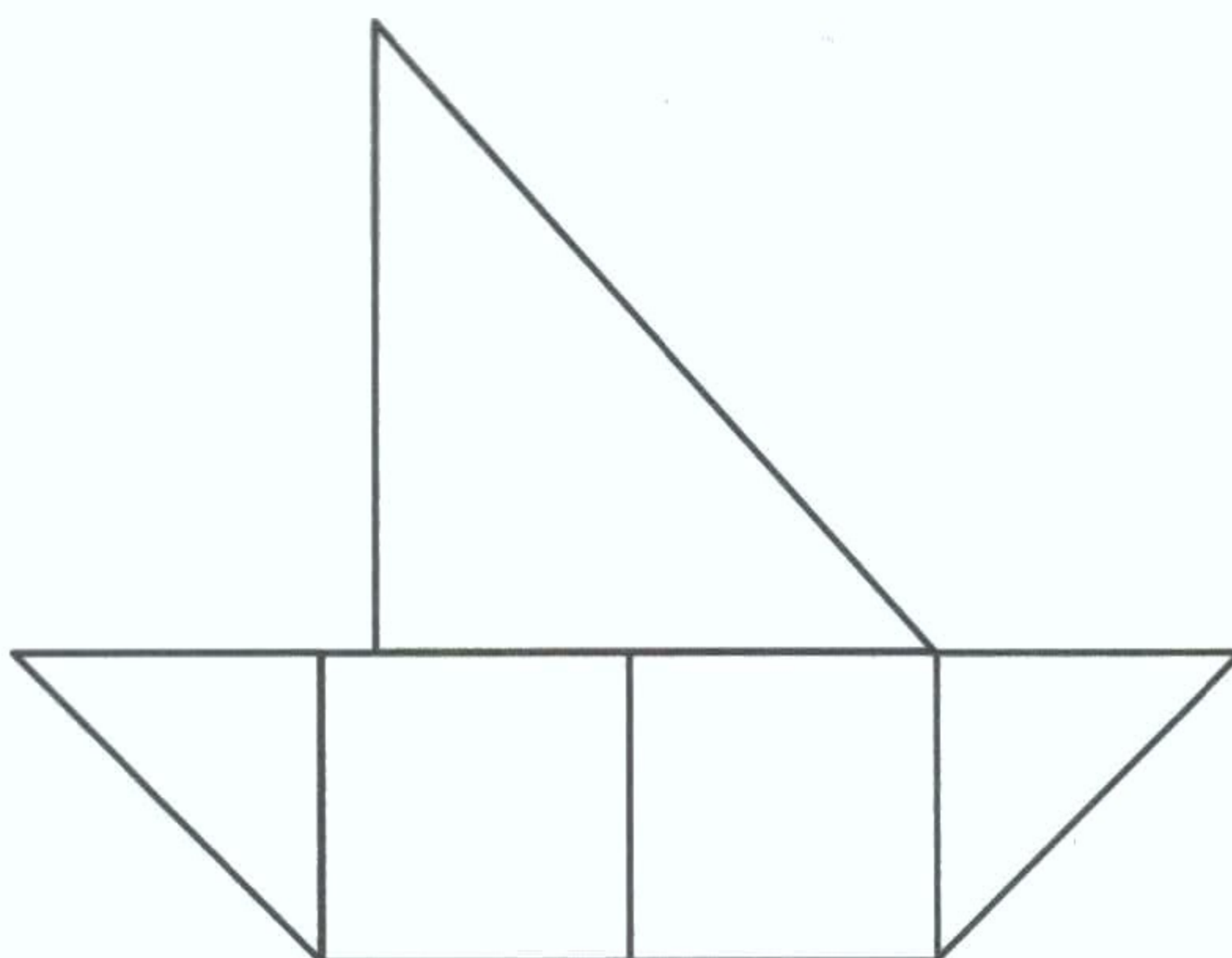
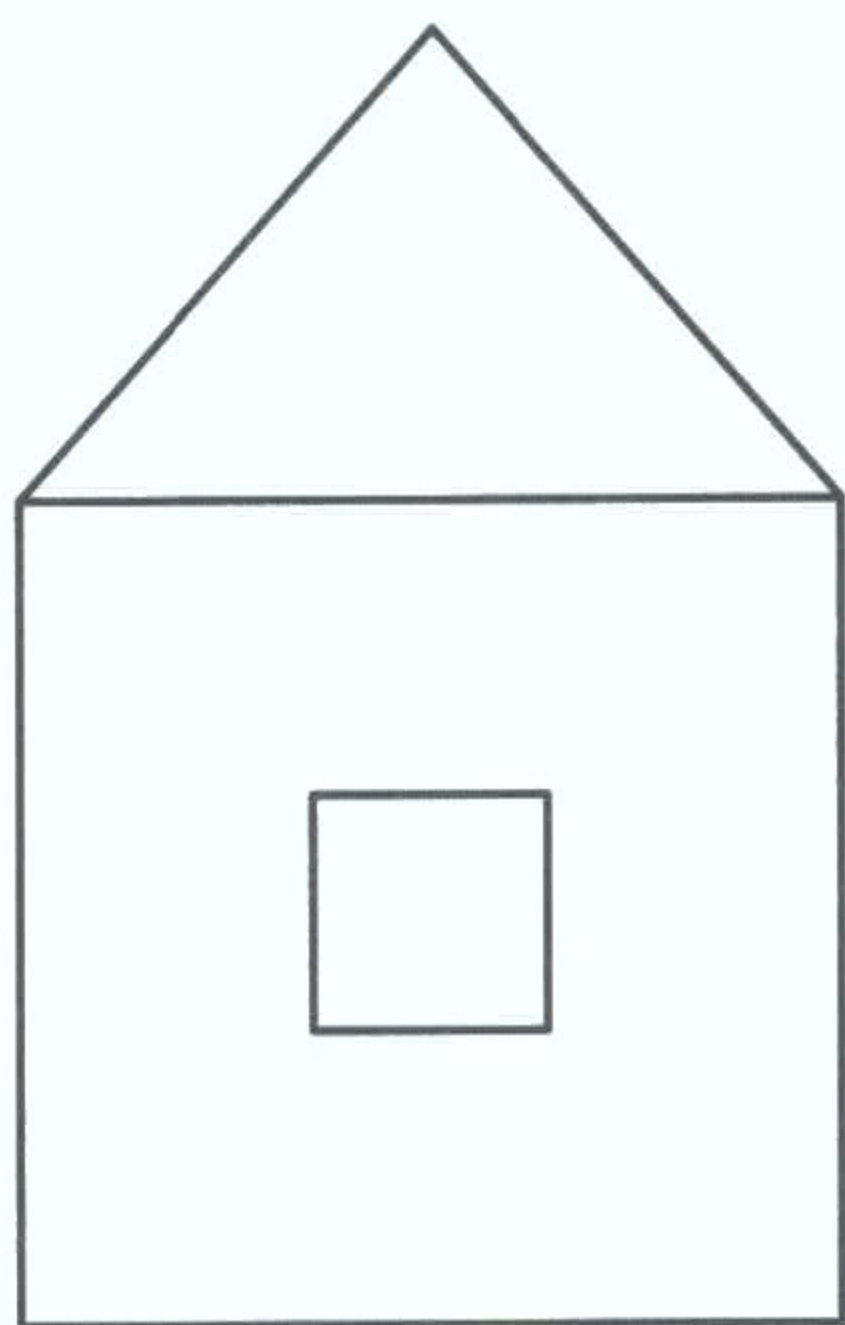
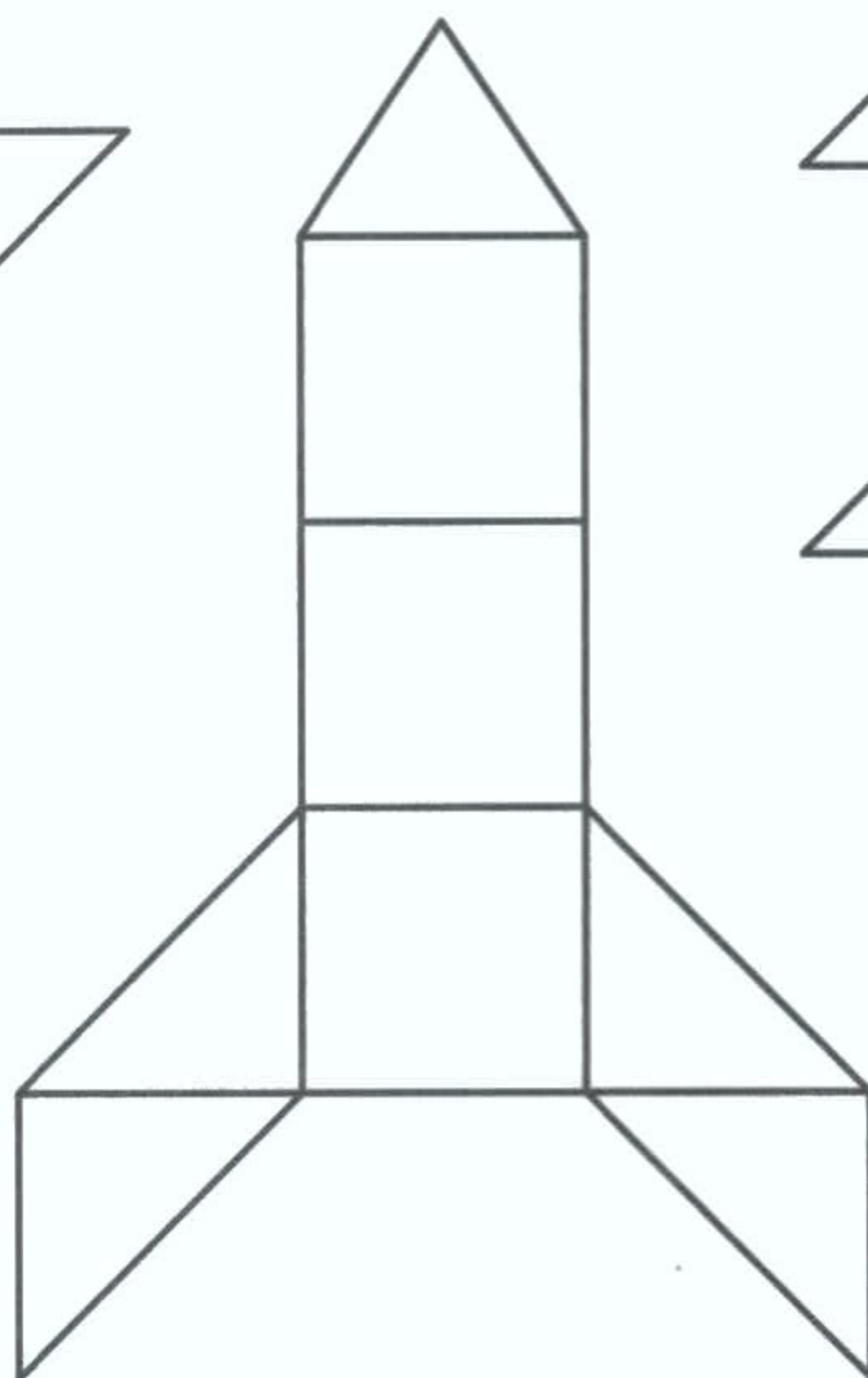
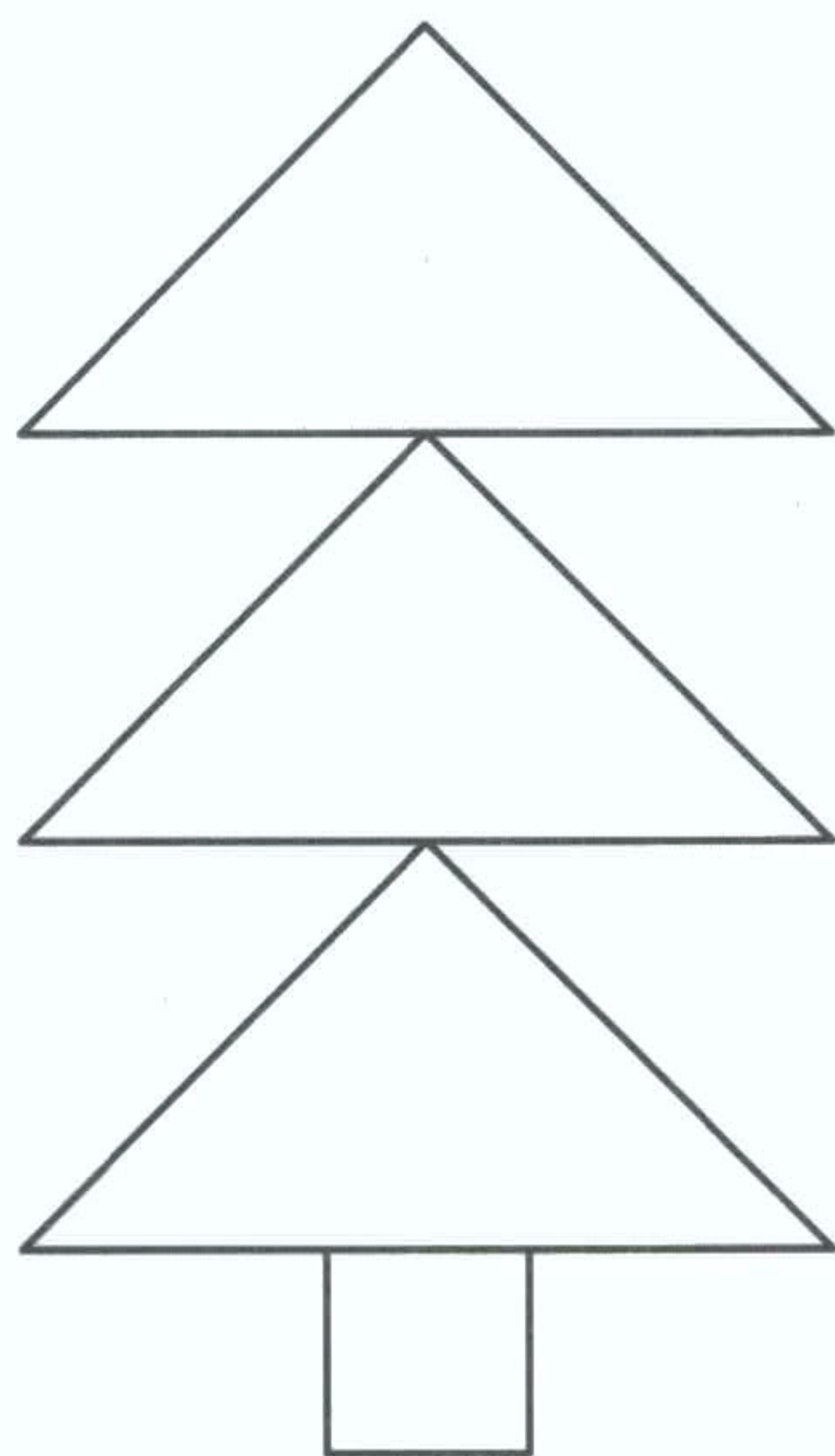
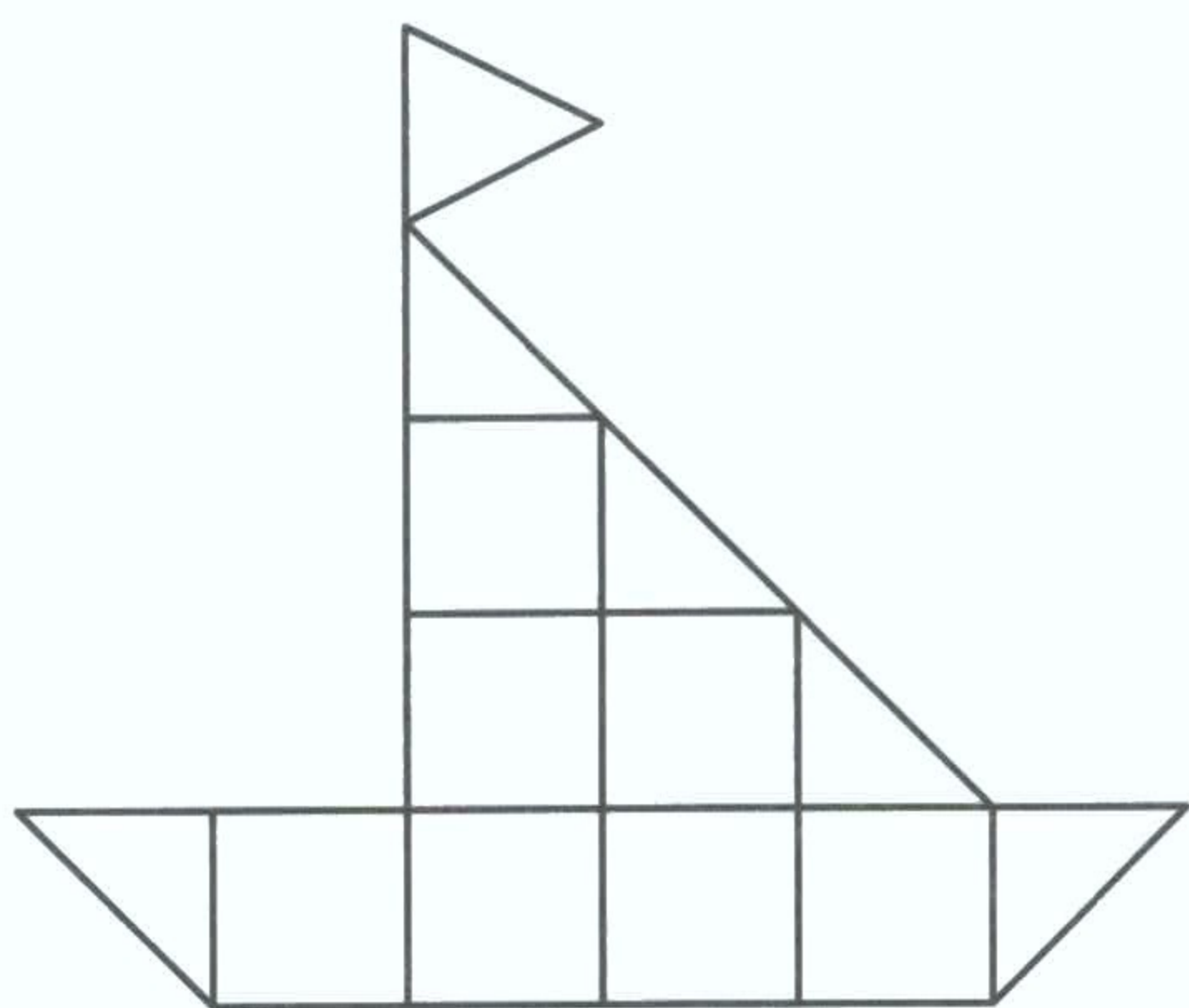

Соедини предметы стрелками от маленького к большому. Раскрась только большие предметы.

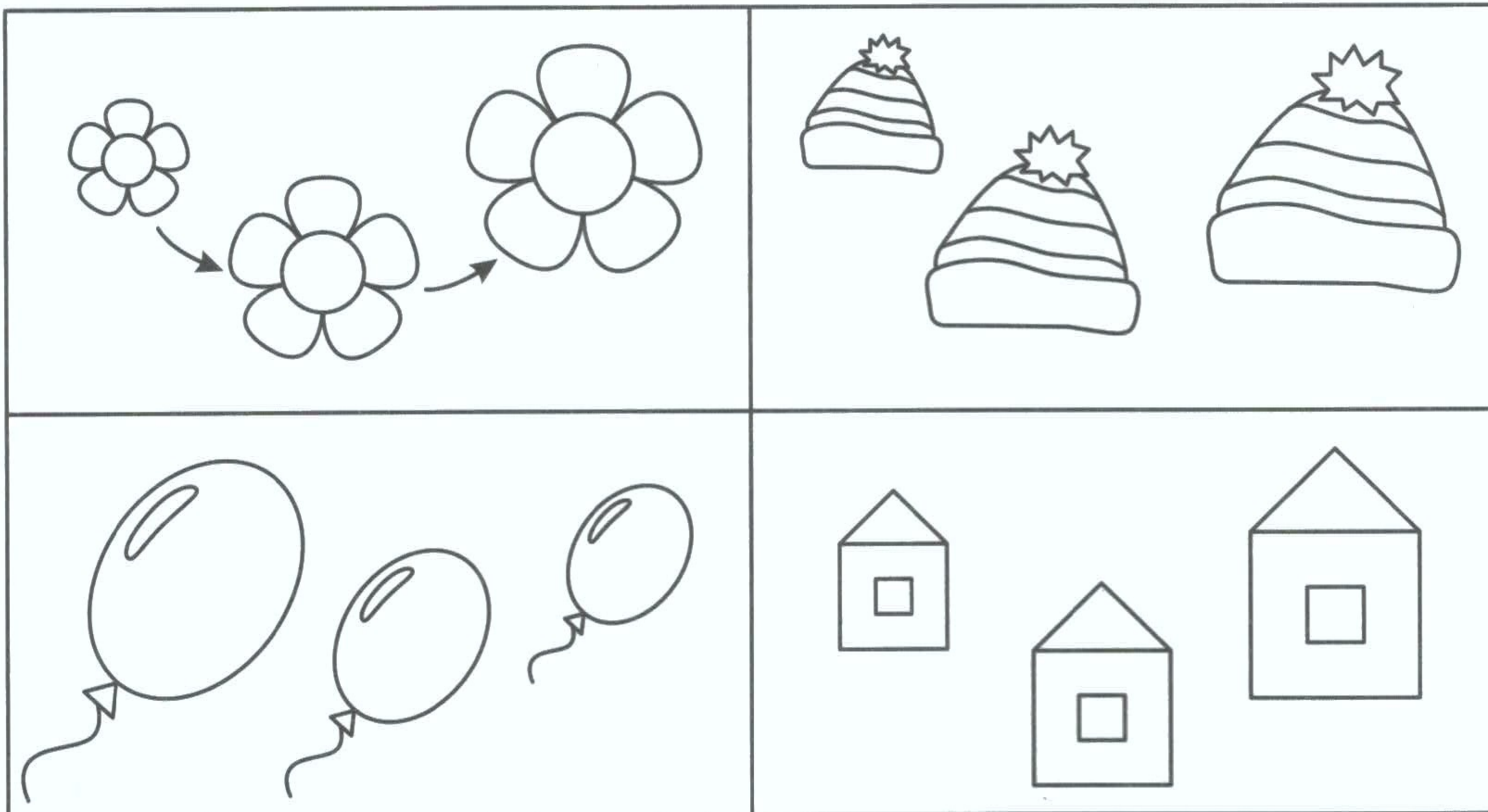

Соедини предметы стрелками от большого к маленькому. Раскрась все средние по величине предметы.

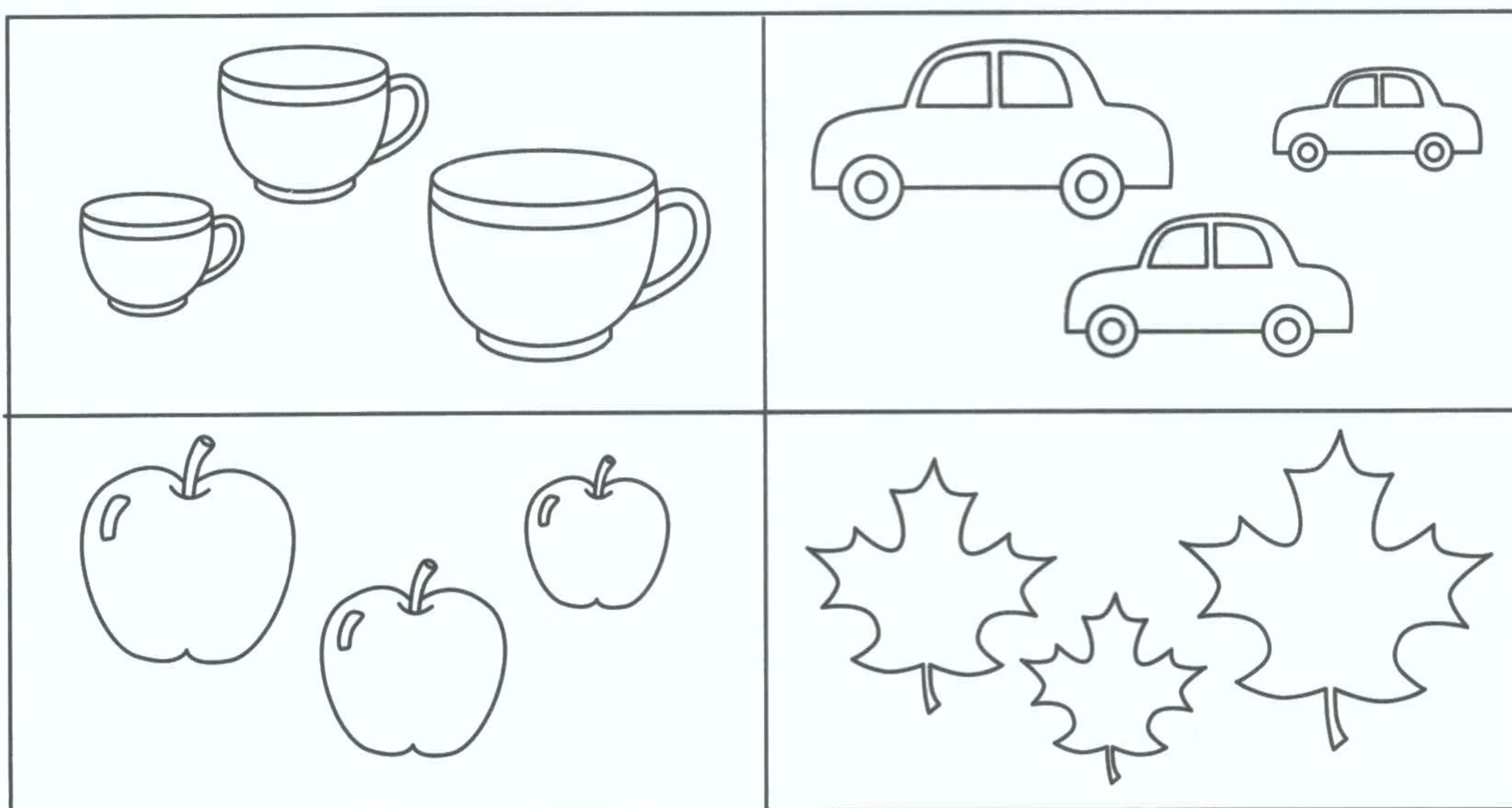

Какой формы эти предметы? Соедини линией предмет и форму, на которую он похож.

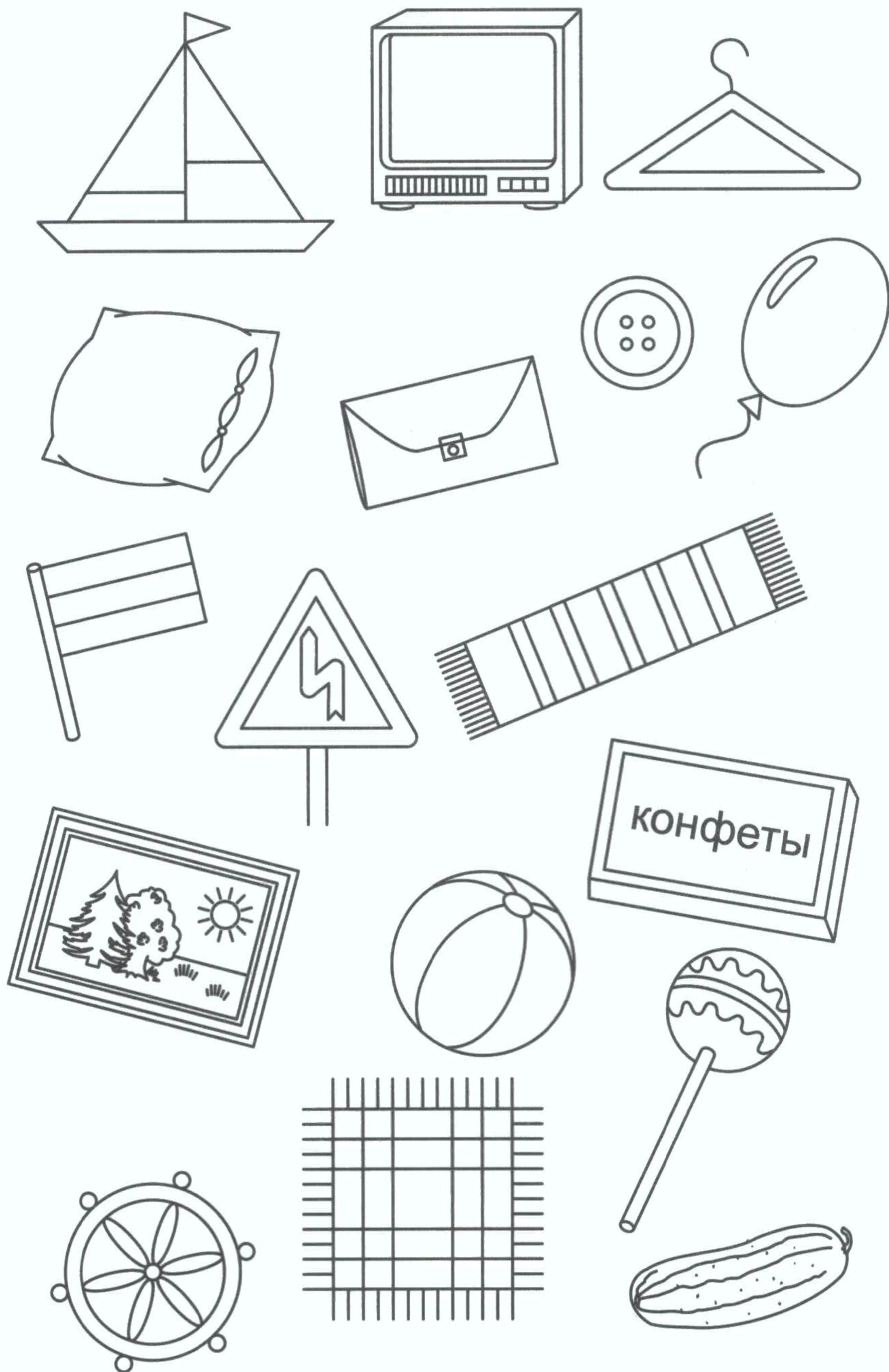
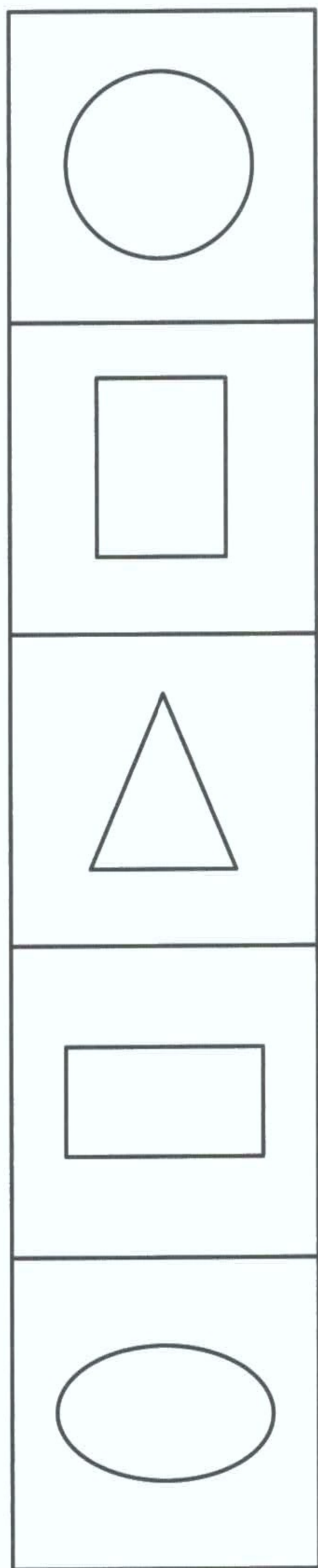

Помоги собаке добраться до косточки, проходя только по многоугольникам с кругами. Раскрась дорожку зелёным.

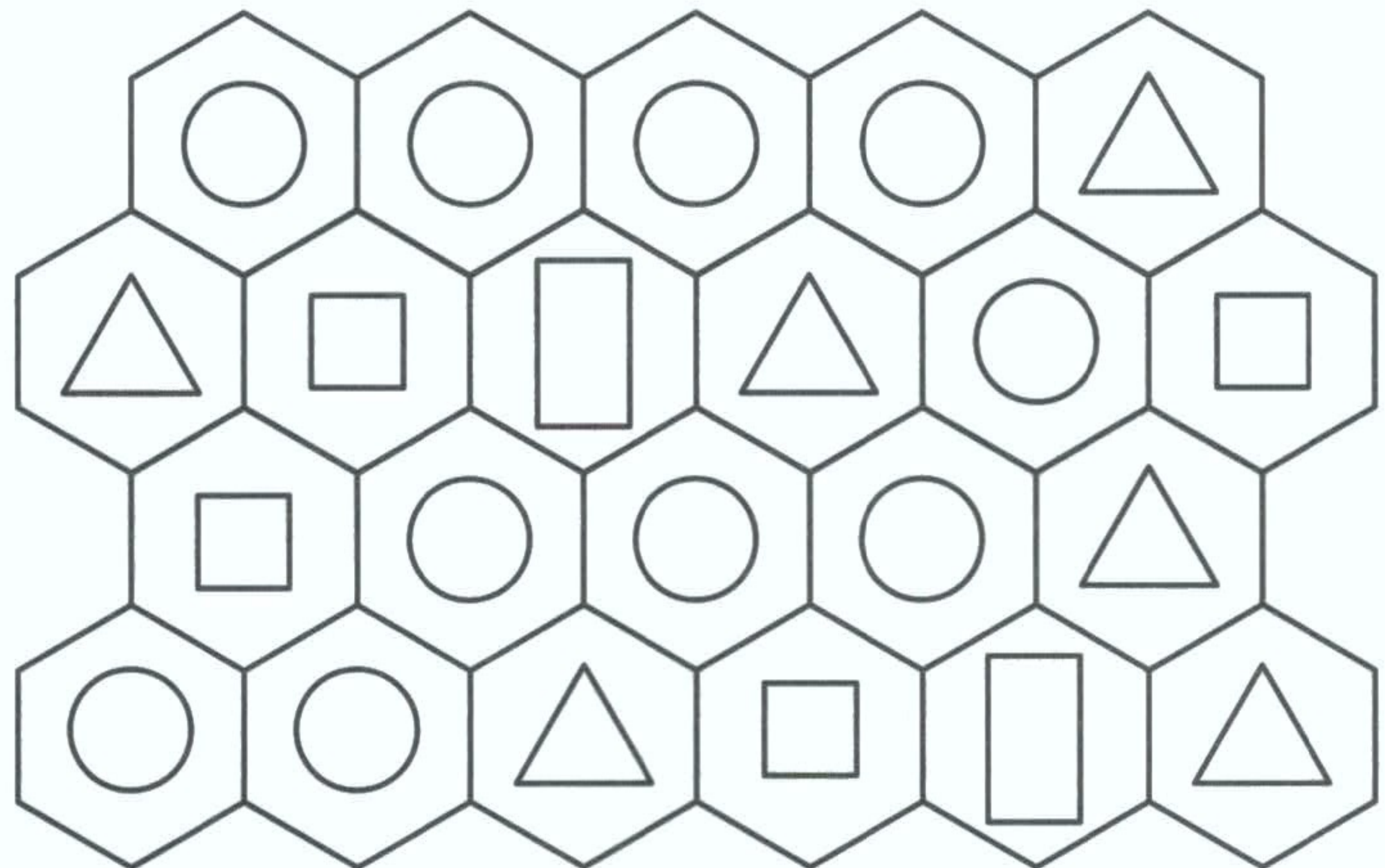
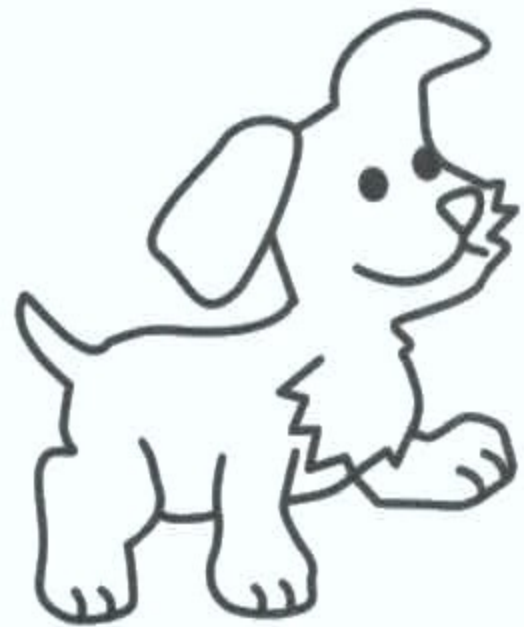

Дорисуй фигурки в домино.

Раскрась ○ - жёлтым, △ - синим, □ - розовым, ○ - оранжевым.

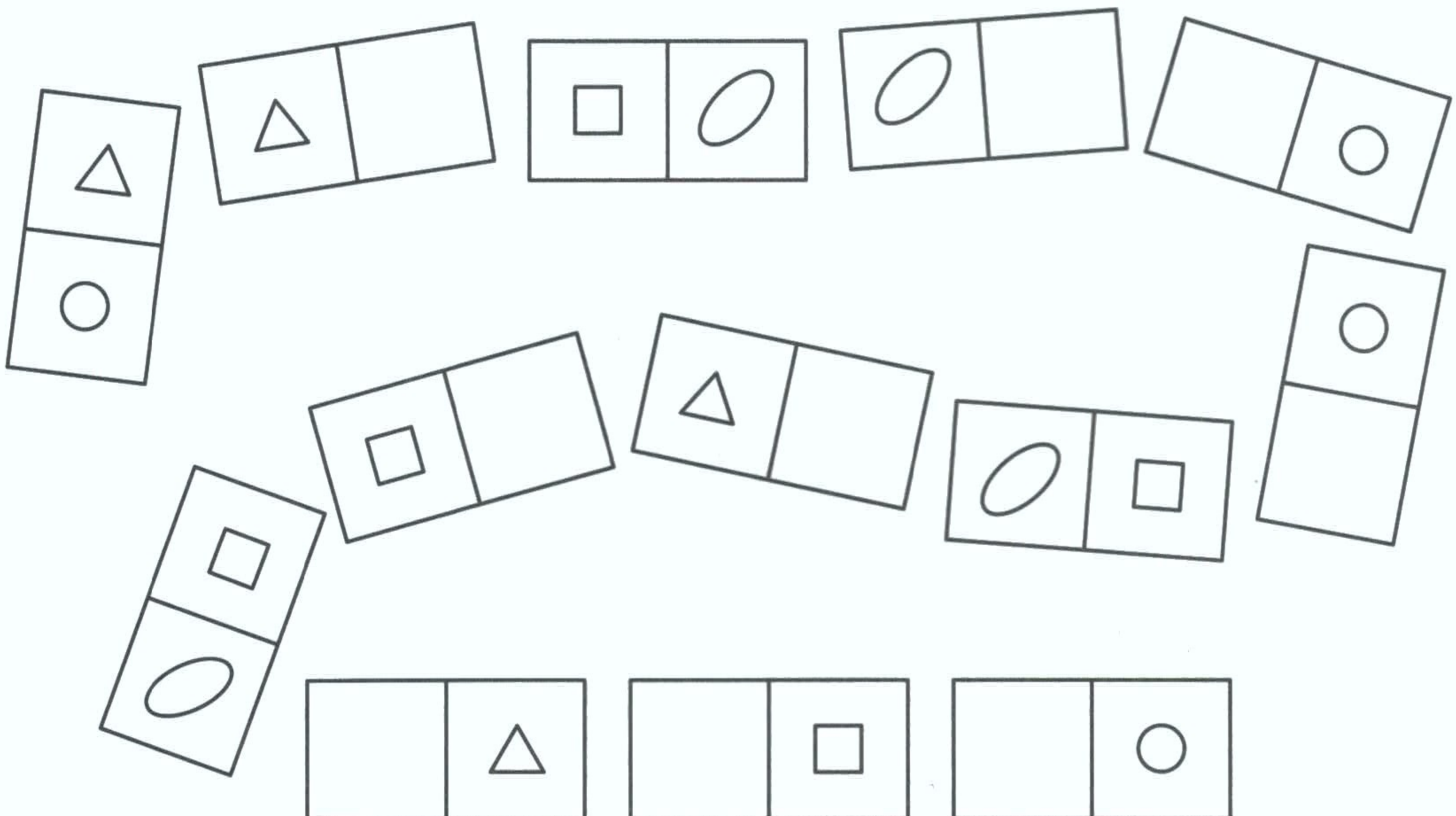

Раскрась большие фигуры - красным цветом, маленькие - синим цветом и сосчитай.

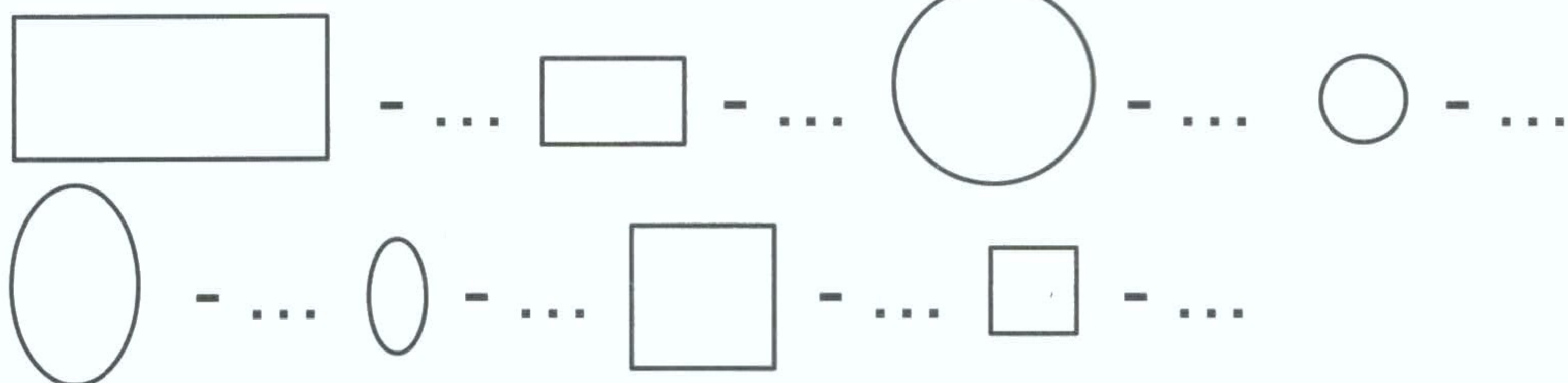
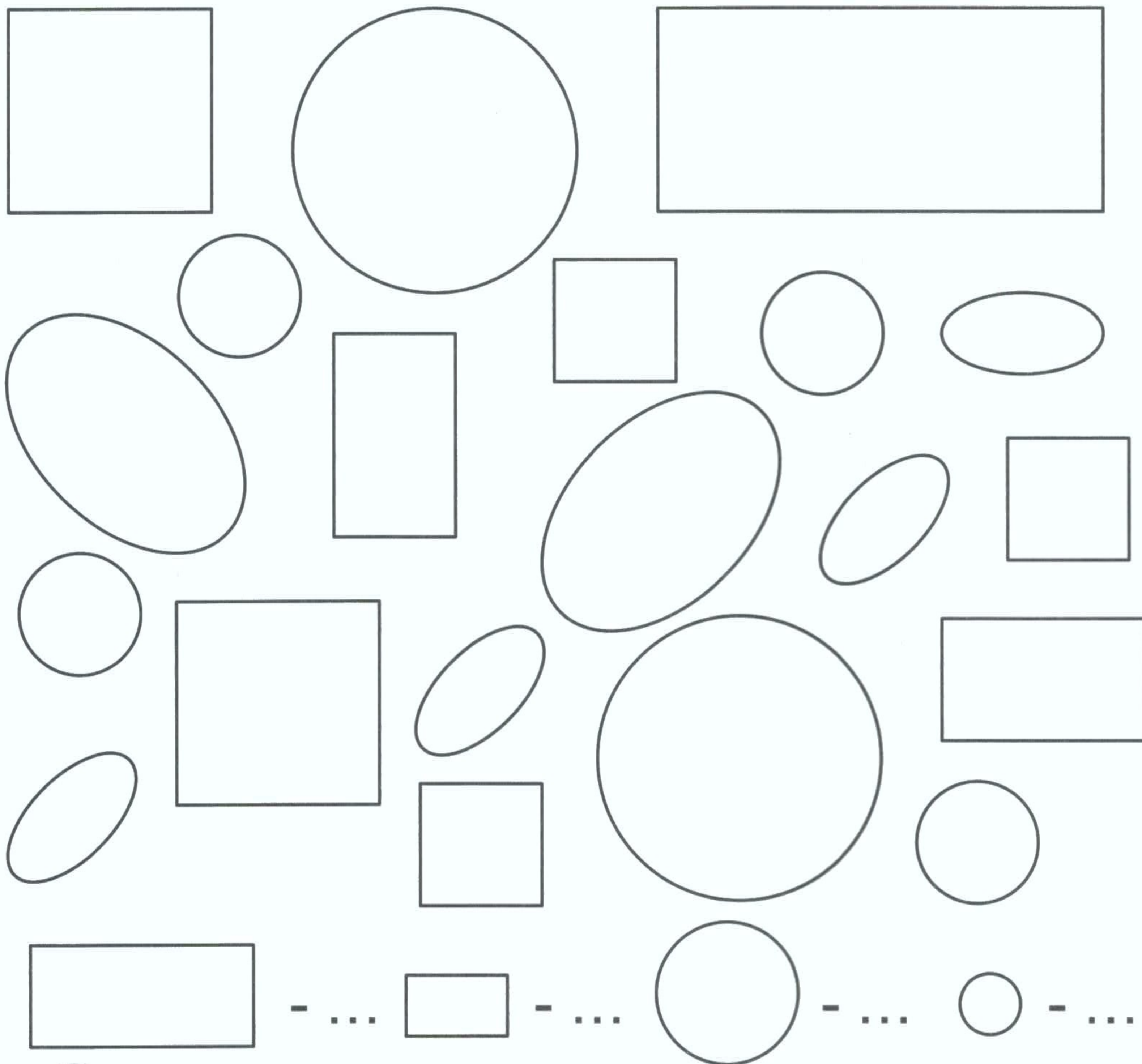

Какая фигура лишняя? Почему?

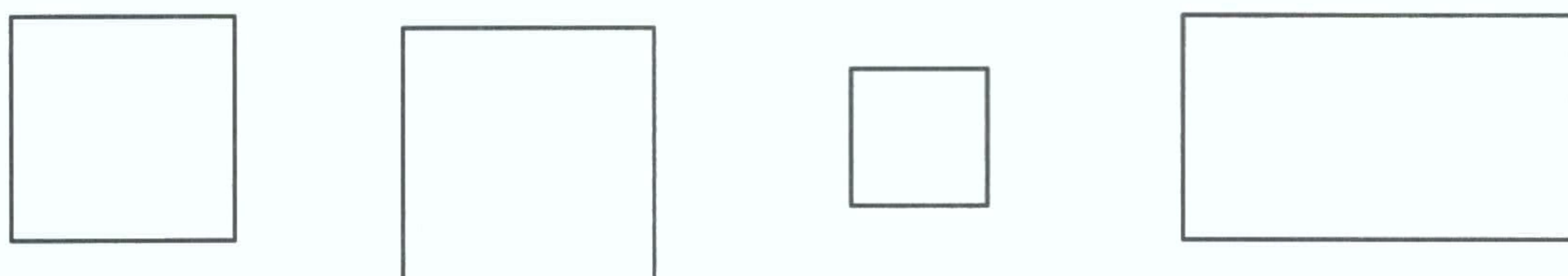



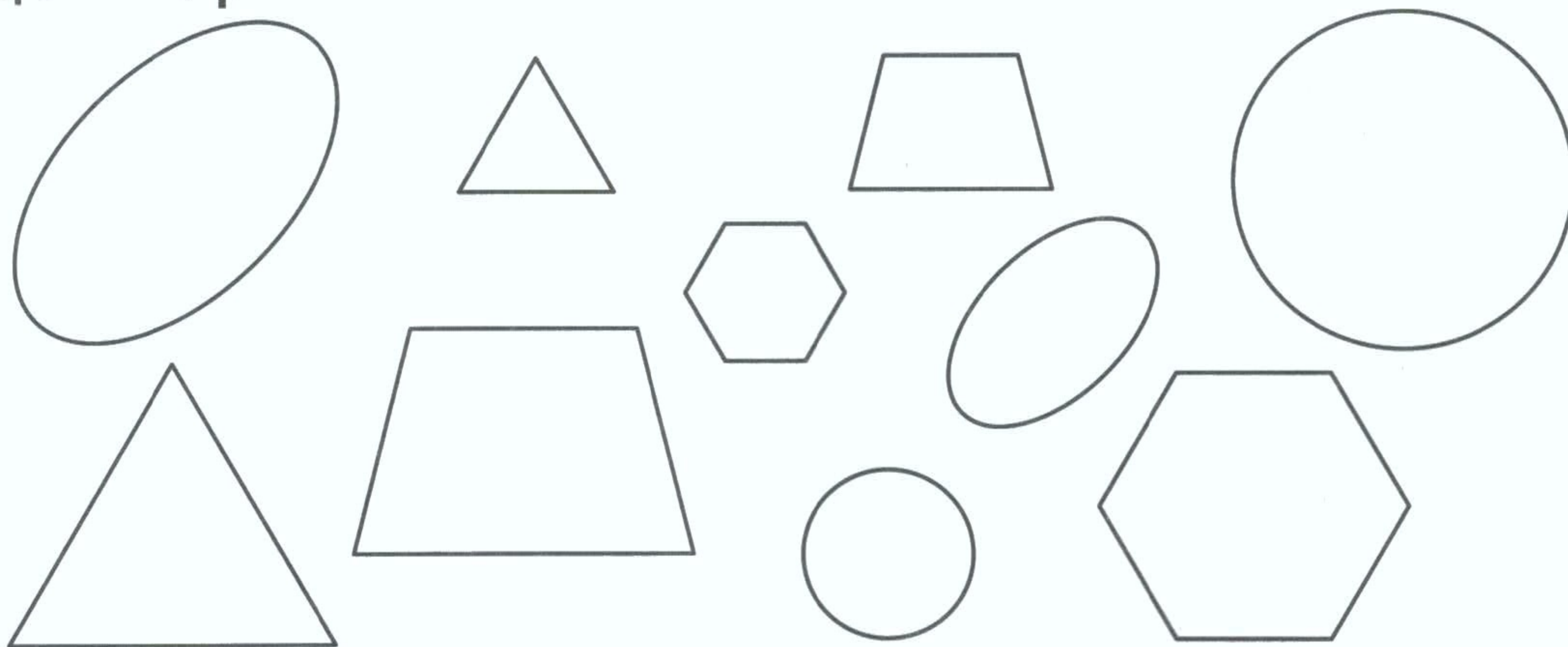

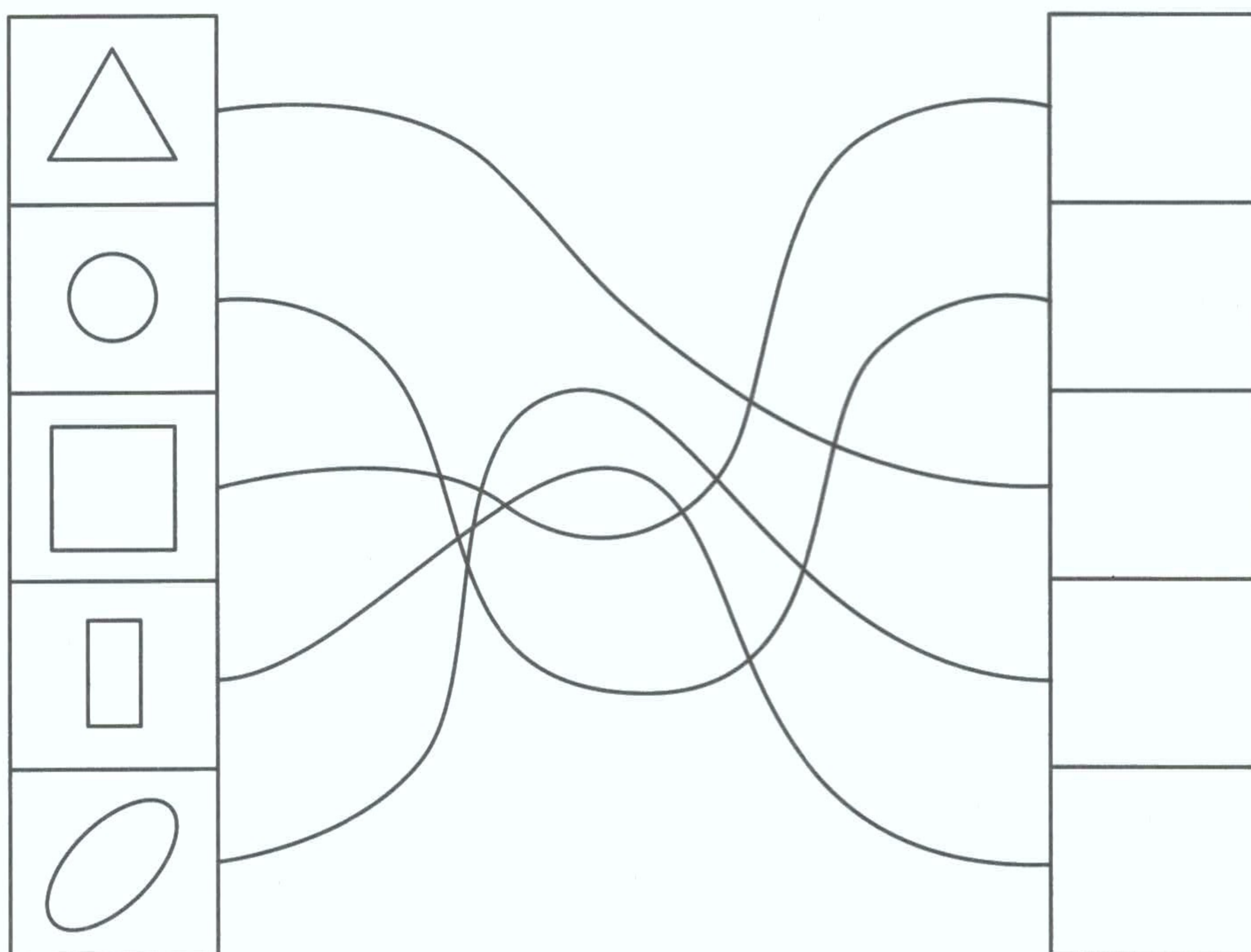

Найди каждой большой фигуре пару среди маленьких фигур. Выбери свой цвет для каждой пары.

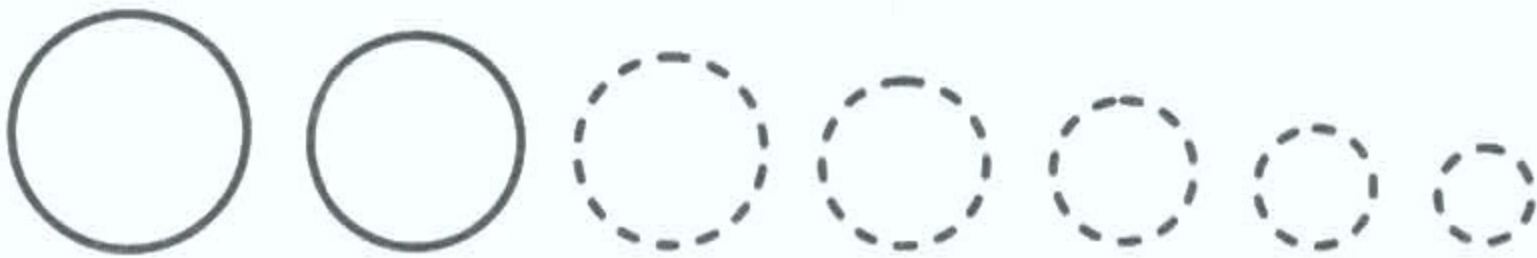
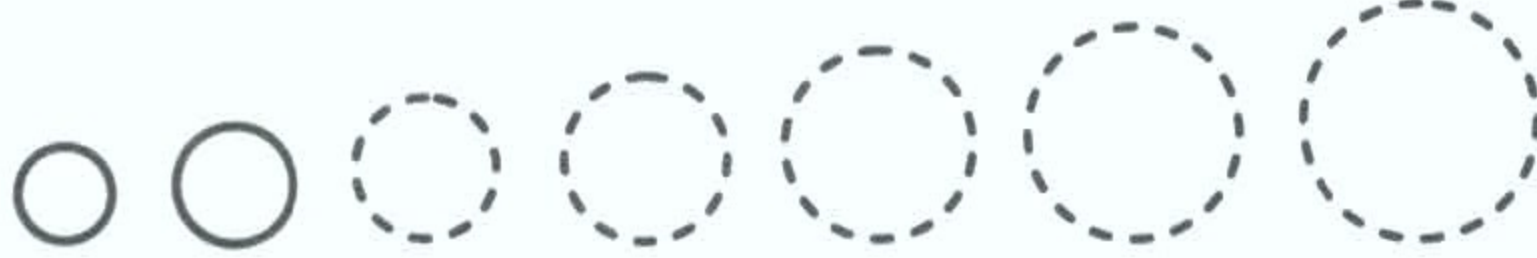
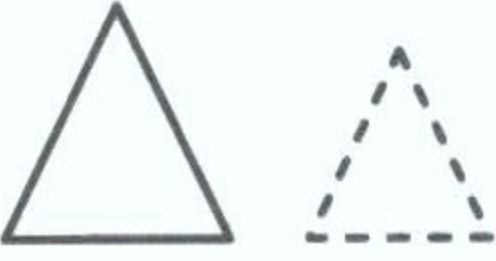

Перенеси фигурки на новые места. Большие уменьшай, а маленькие увеличивай.

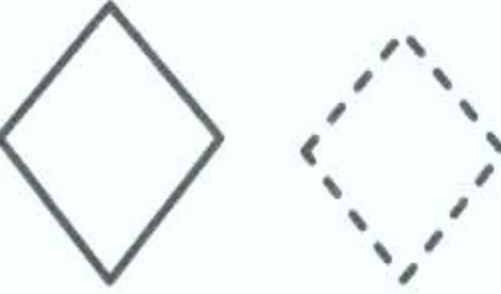

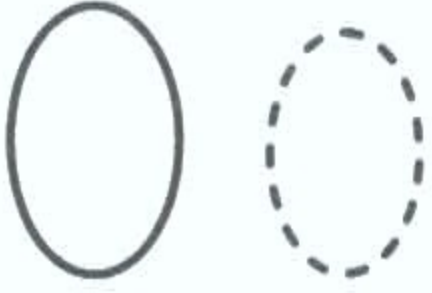
Дорисуй фигуры. Раскрась круги красным, треугольники жёлтым, ромбы оранжевым, овалы коричневым цветом.

Продолжи узор и раскрась.



Раскрась маленькие звёздочки так, чтобы большая звезда была между красной и жёлтой, а жёлтая была рядом с зелёной.

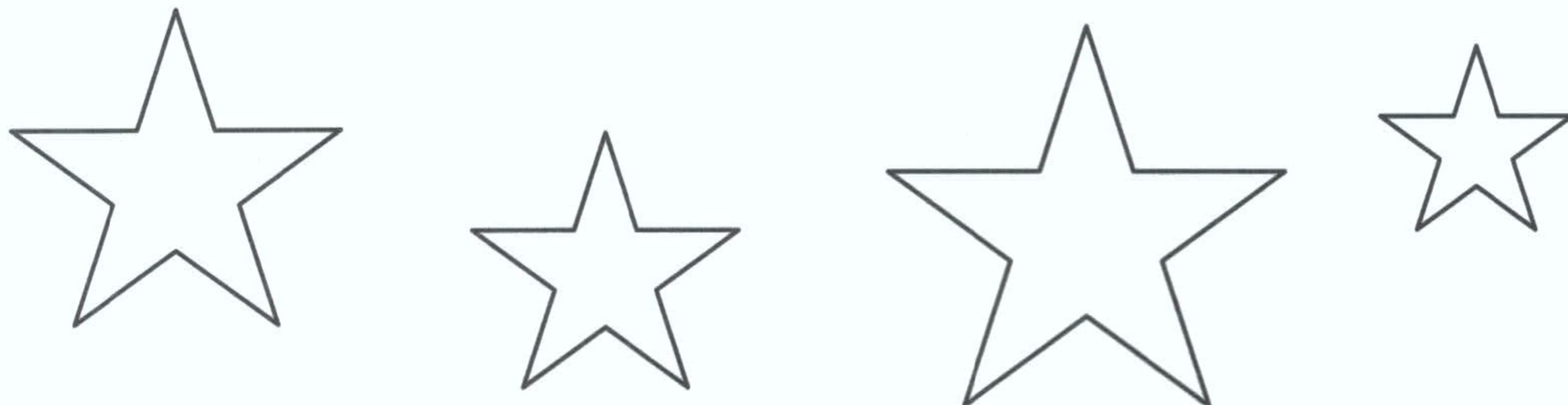

Раскрась большие мячики так, чтобы маленький шар был между синим и красным, а красный был рядом с зелёным.

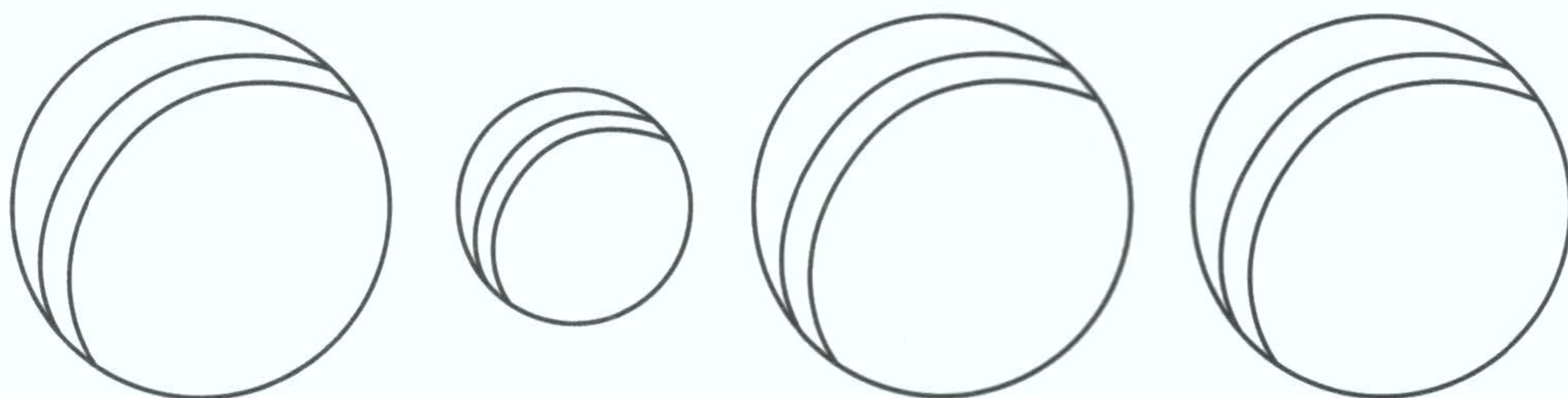

Раскрась маленькие флажки так, чтобы большой флажок был между оранжевым и голубым, а голубой был рядом с розовым.

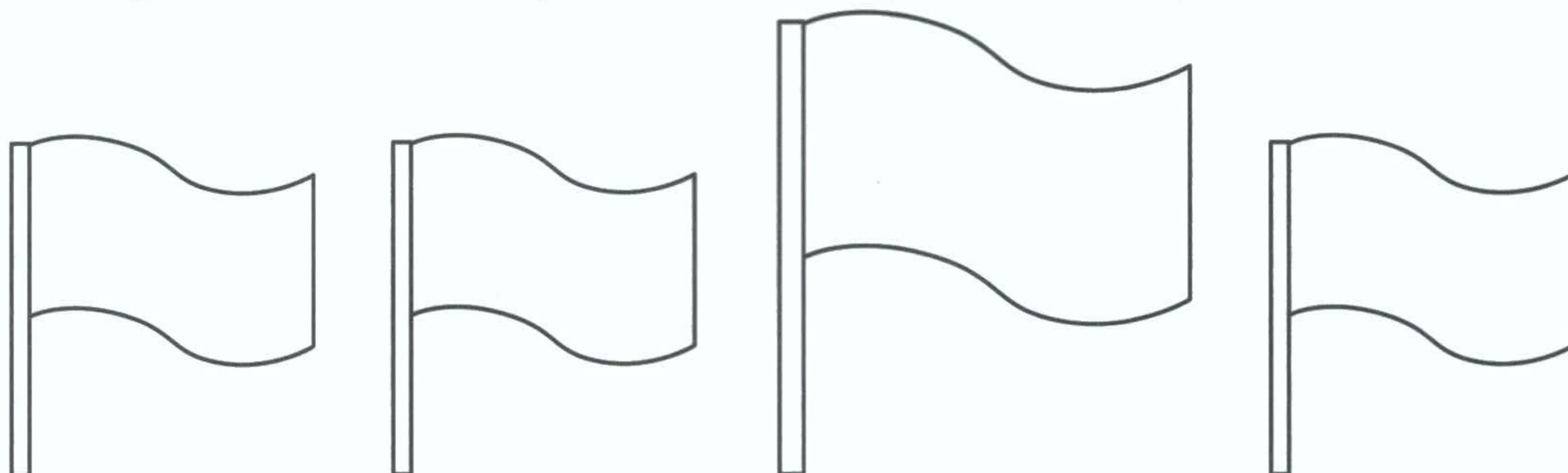

Закрась самый маленький треугольник серым, а самый большой квадрат коричневым карандашом.

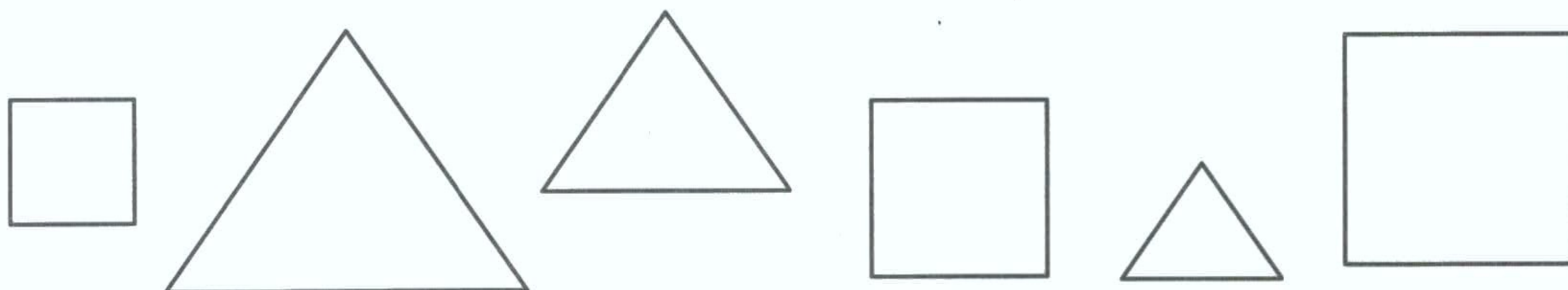

Нарисуй недостающие фигуры. Раскрась фигуры каждого ряда так, чтобы между красной и синей была фигура жёлтого цвета.

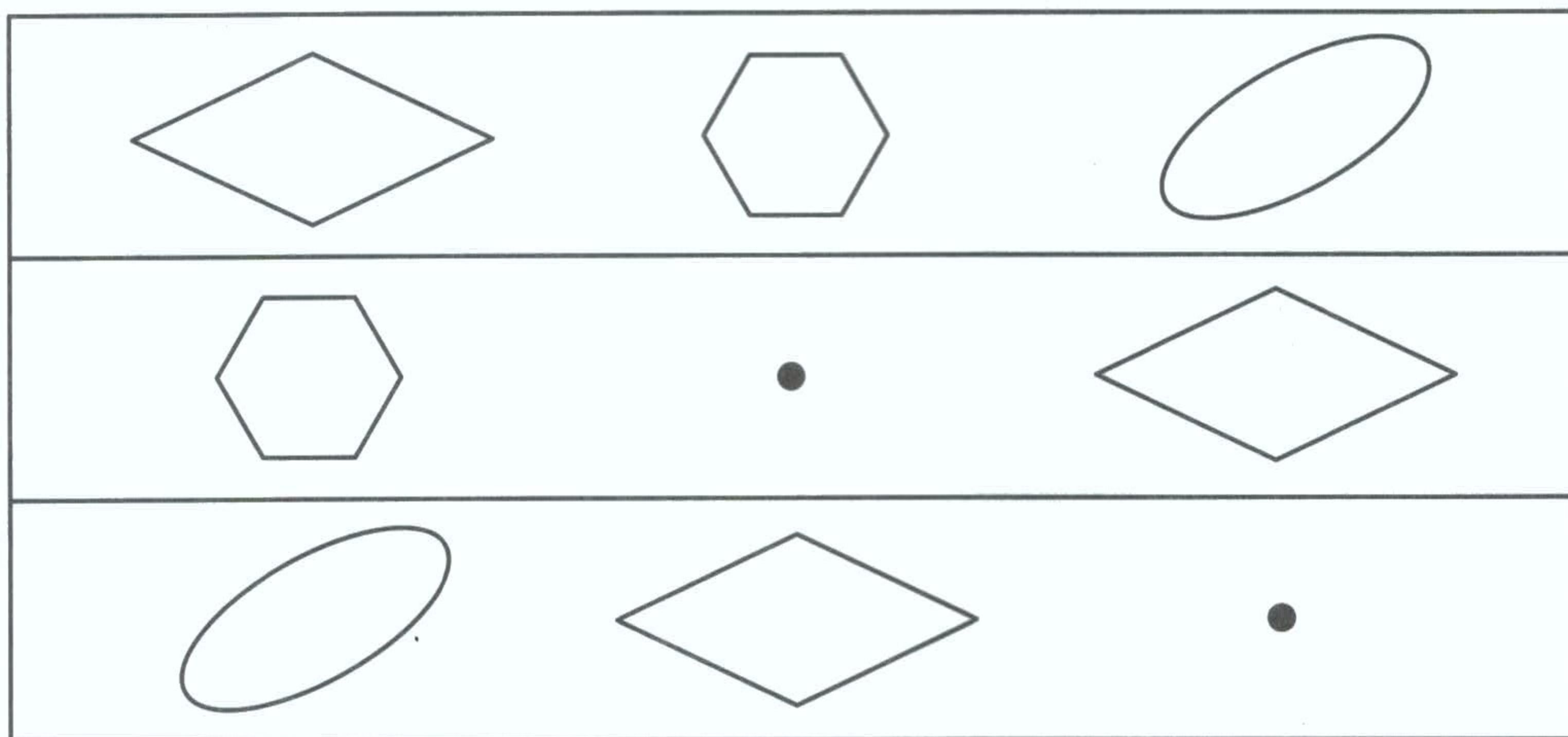

Дорисуй предметы, соблюдая закономерность.



Измени цвет

кр. зел. жёл. син. оранж.

↓ ↓ ↓ ↓ ↓

○

Detailed description: This diagram illustrates a color change exercise. It features five shapes in a horizontal row: a circle labeled 'кр.' (red), a square labeled 'зел.' (green), a triangle labeled 'жёл.' (yellow), an oval labeled 'син.' (blue), and a square labeled 'оранж.' (orange). Below each shape is a downward-pointing arrow. Under the first arrow, a larger empty circle is shown, indicating the result of the color change.

Измени форму

○ □ △ ○ □

↓ ↓ ↓ ↓ ↓

△

Detailed description: This diagram illustrates a shape change exercise. It features five shapes in a horizontal row: a circle, a square, a triangle, an oval, and a rectangle. Below each shape is a downward-pointing arrow. Under the first arrow, a larger empty triangle is shown, indicating the result of the shape change.

Измени величину

○ □ △ ○ □

↓ ↓ ↓ ↓ ↓

○

Detailed description: This diagram illustrates a size change exercise. It features five shapes in a horizontal row: a circle, a square, a triangle, an oval, and a rectangle. Below each shape is a downward-pointing arrow. Under the first arrow, a larger empty circle is shown, indicating the result of the size change.

Раскрась все пуговицы треугольной формы красным цветом, квадратной - жёлтым, круглой - зелёным, овальной - оранжевым. Разложи пуговицы в коробки нужной формы.

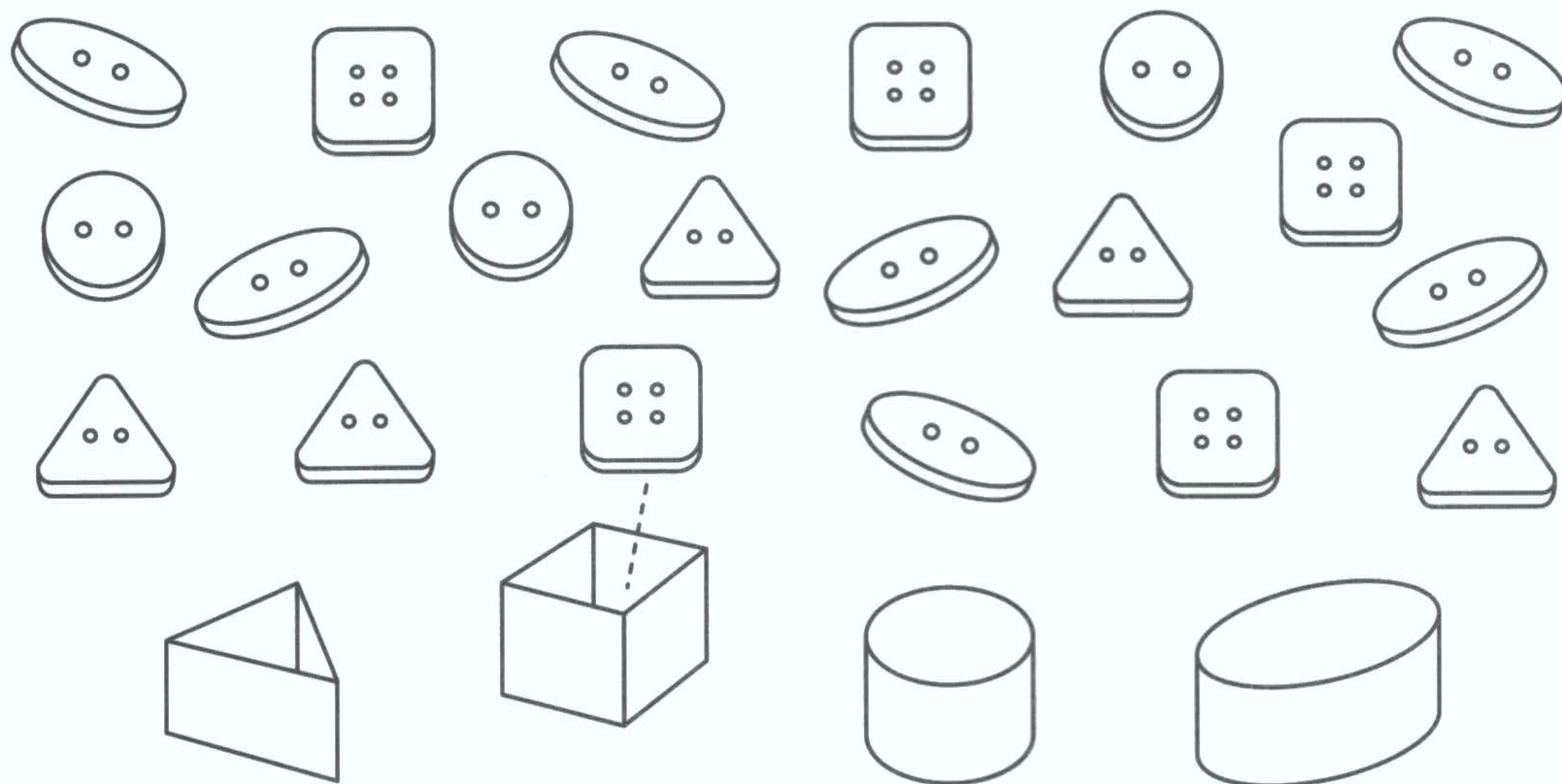

Расставь значки по образцу:

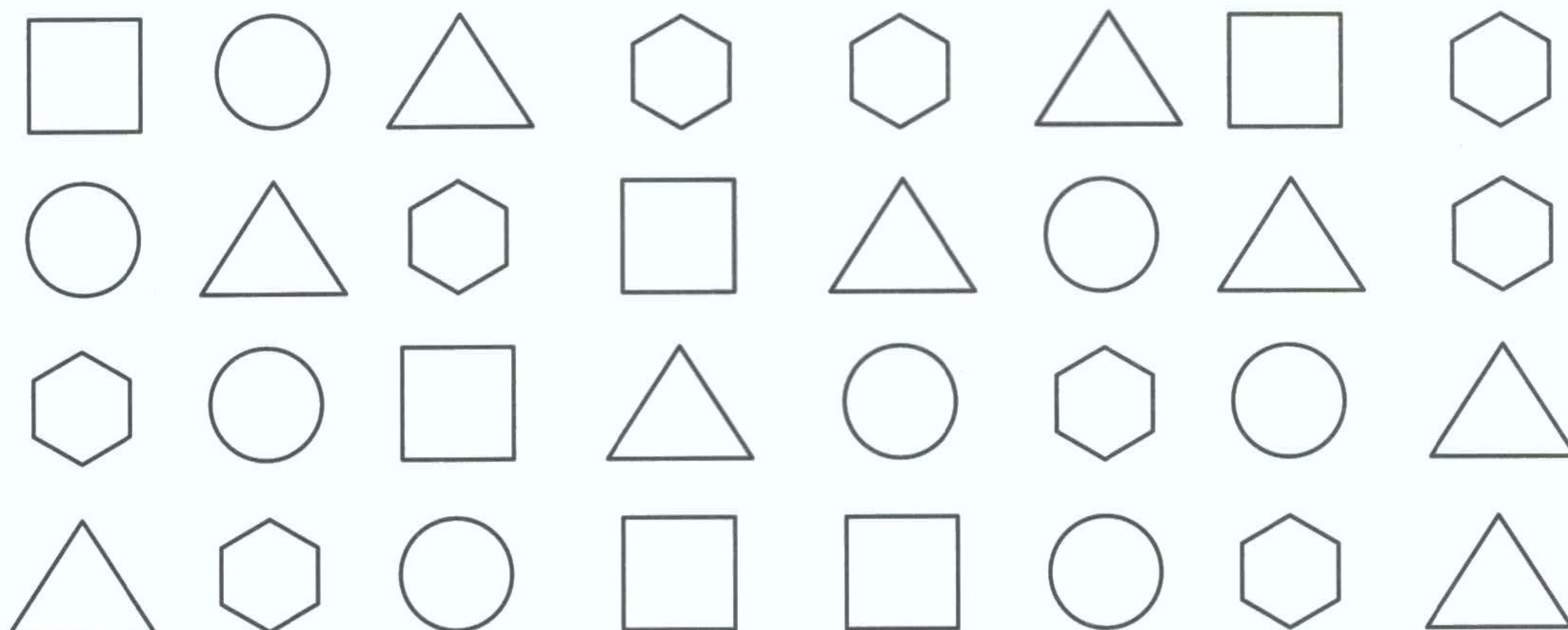

Из каких фигур состоит рисунок? Раскрась.

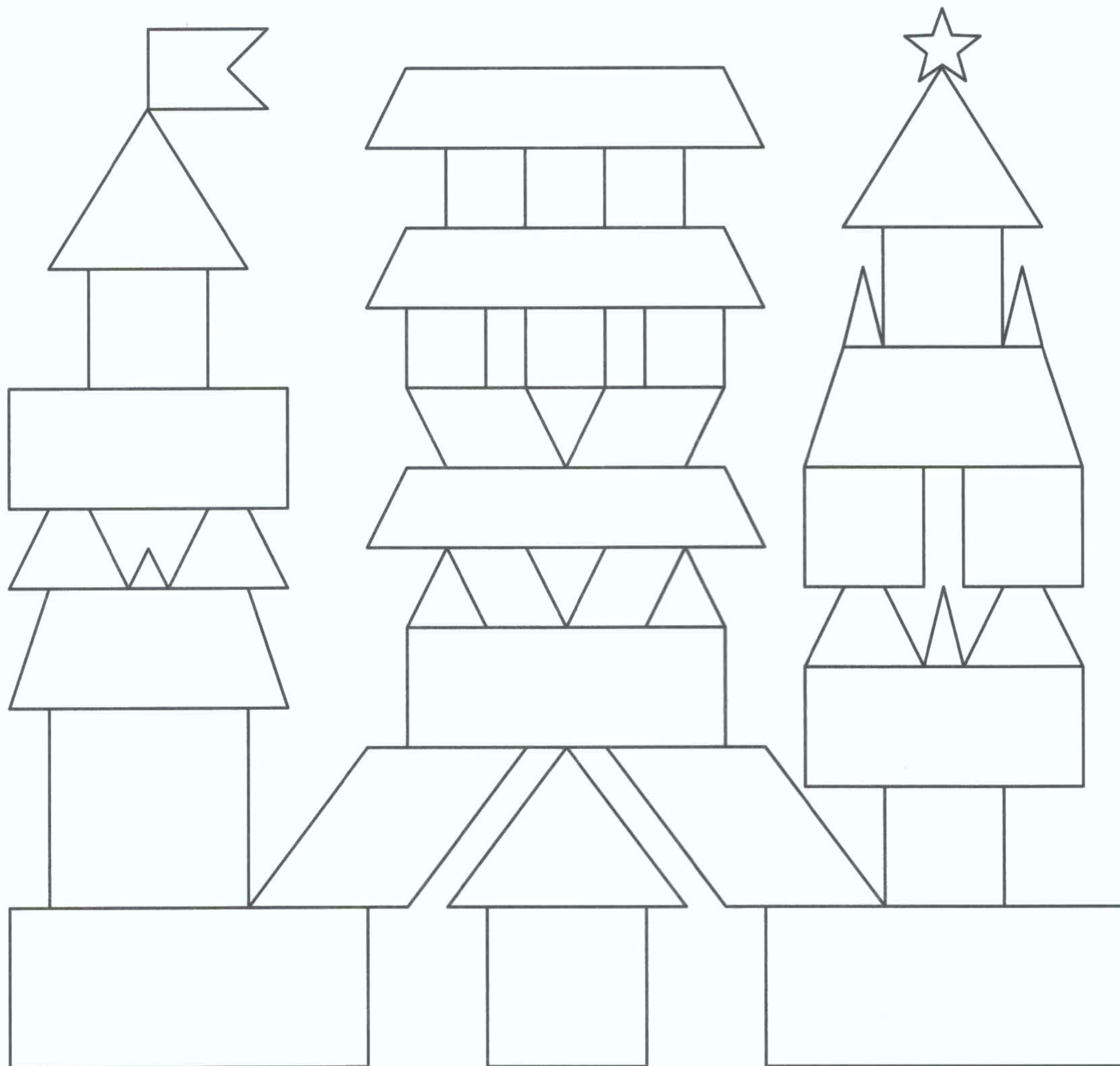
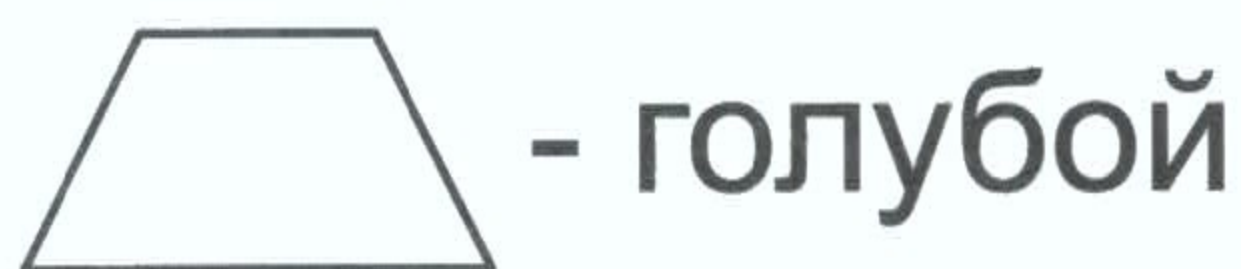

Нарисуй в пустых клеточках точно такие же фигуры. Из каких геометрических форм они состоят?

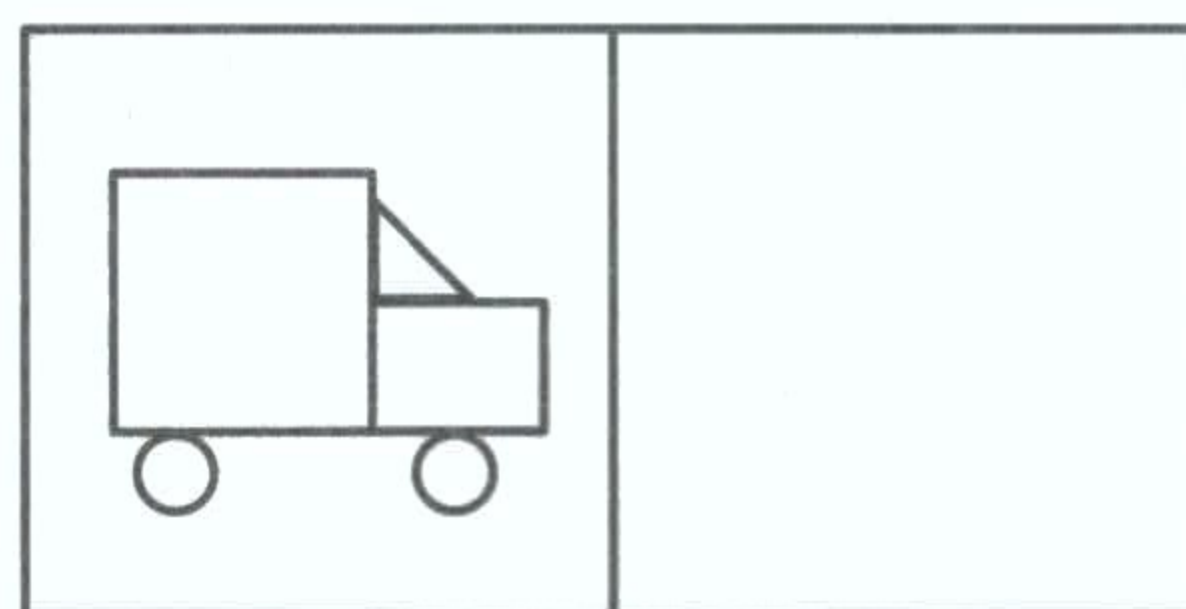
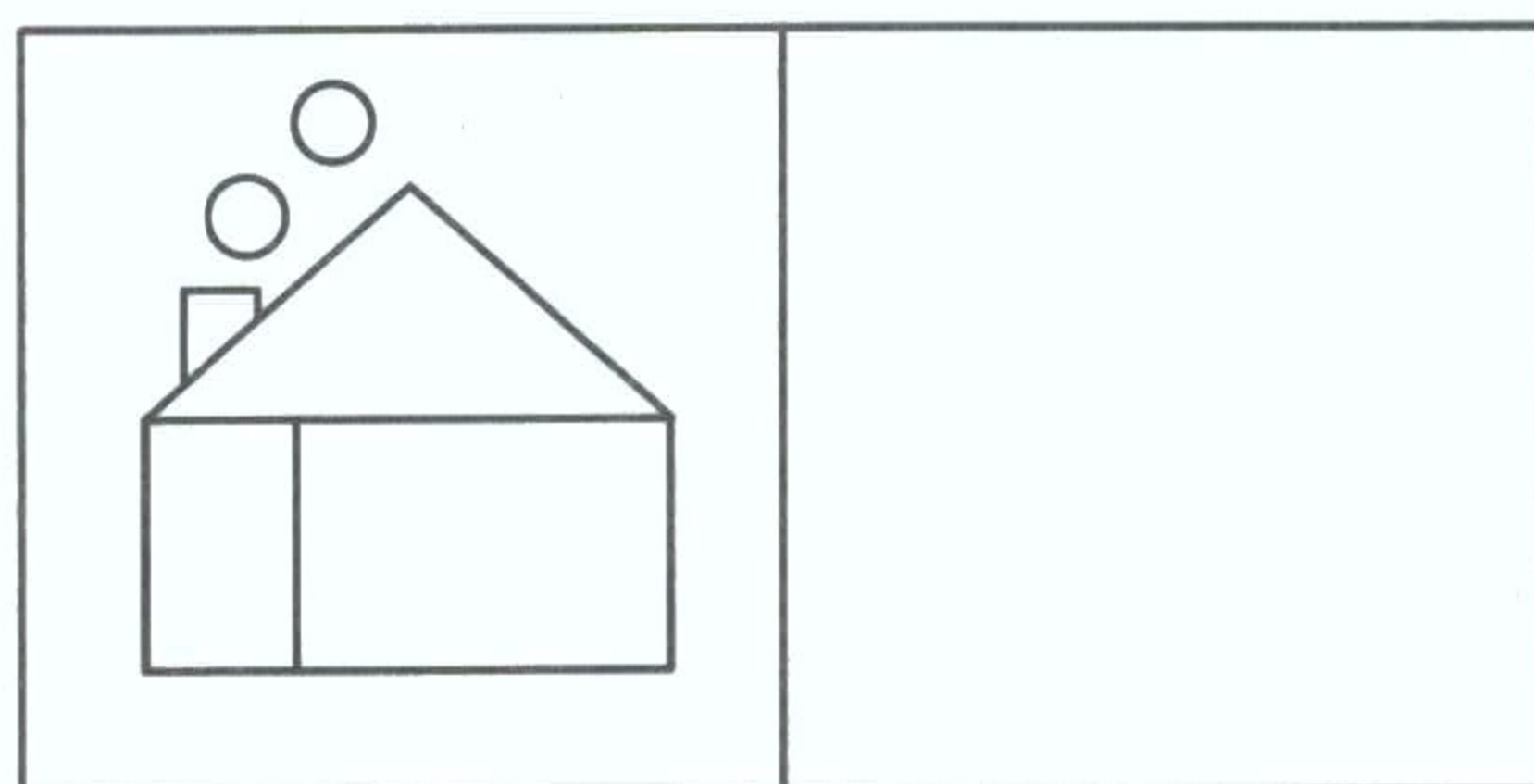
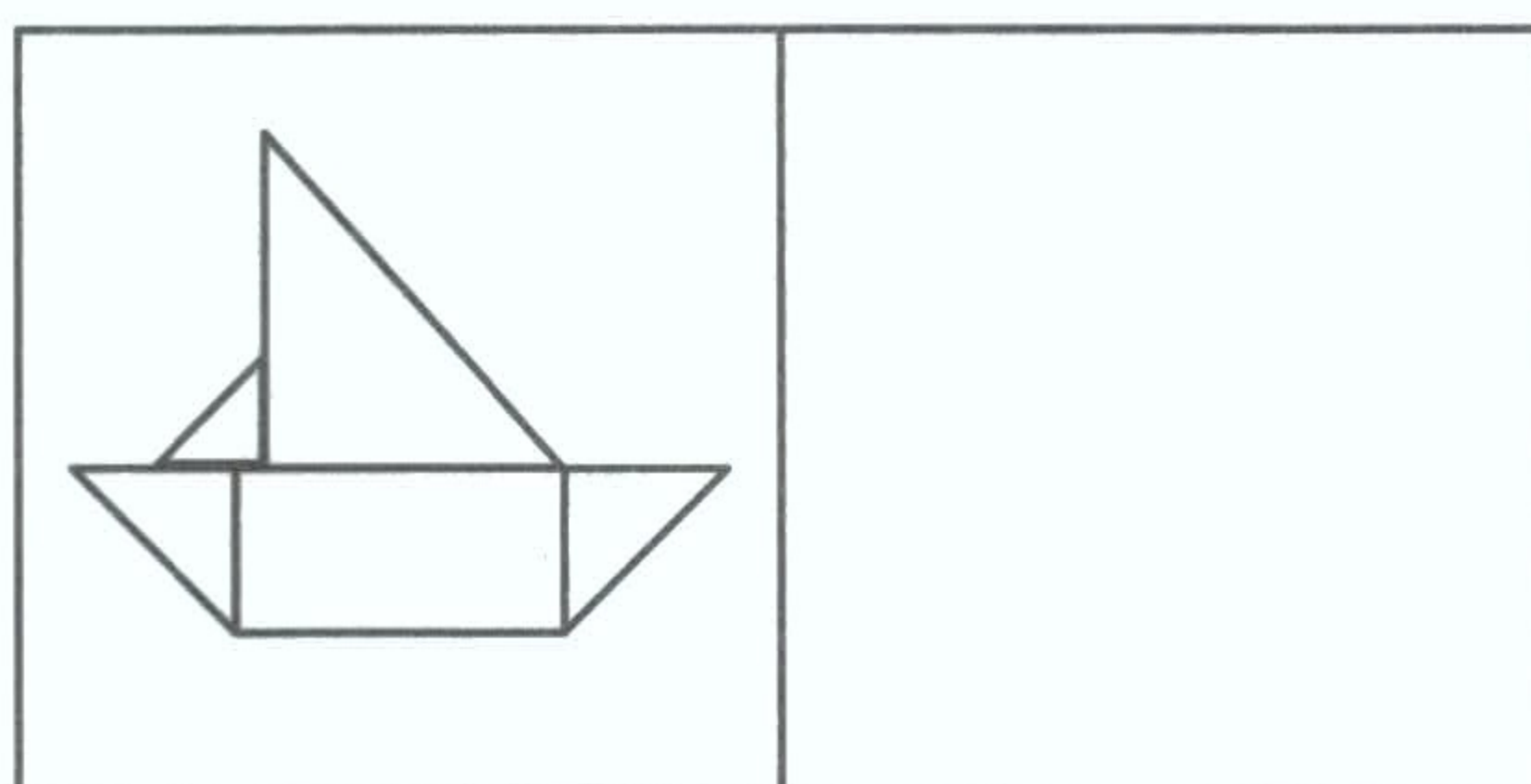
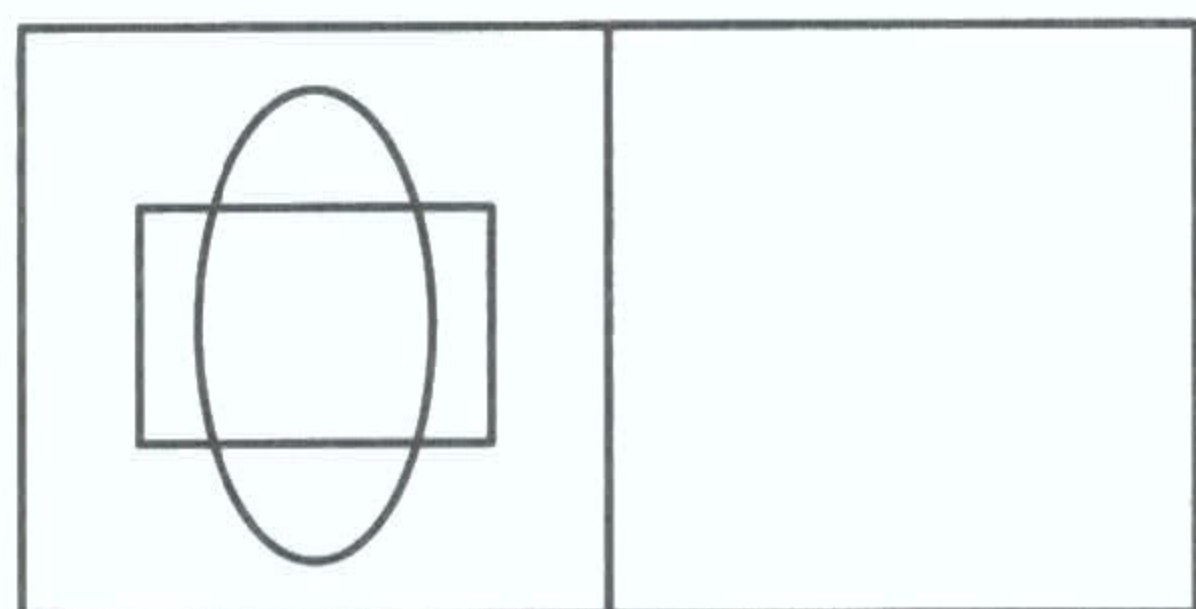
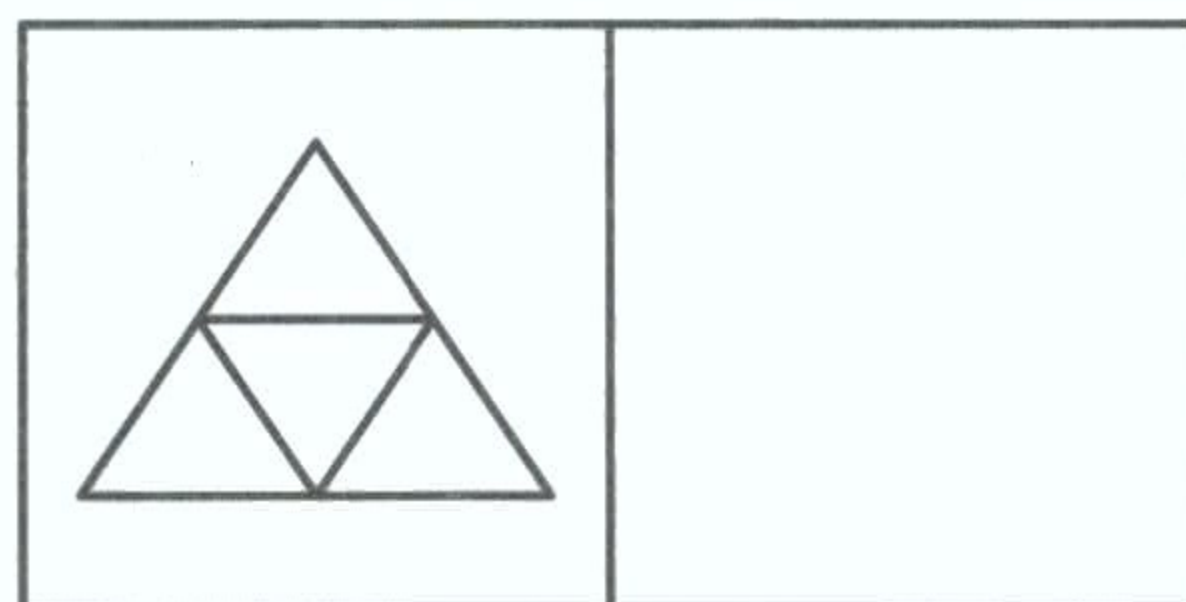
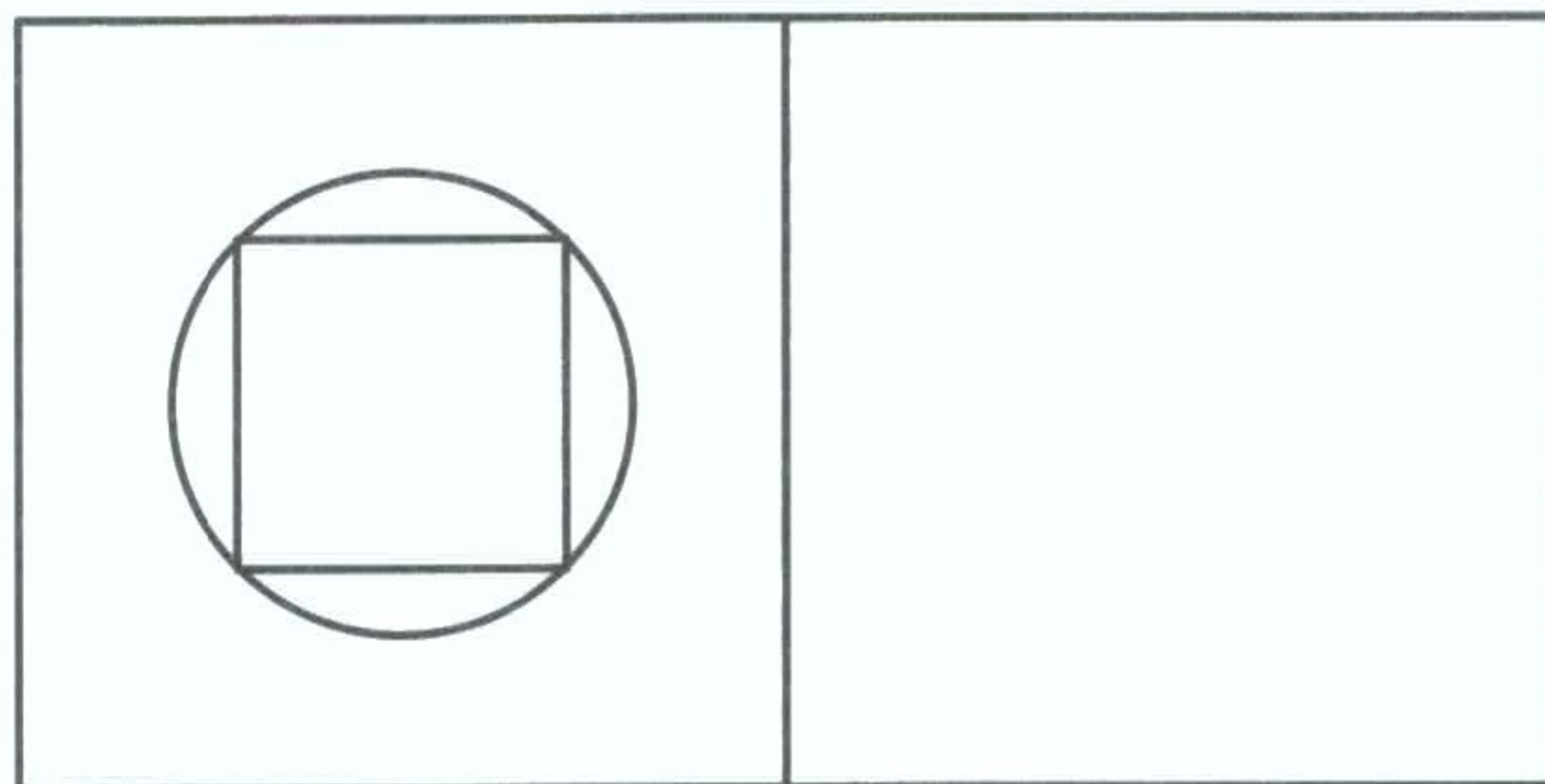



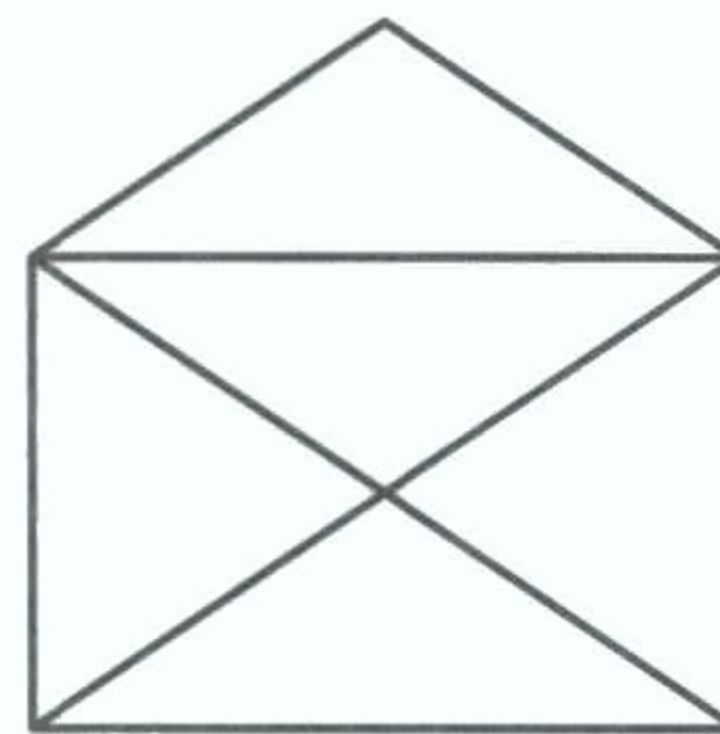
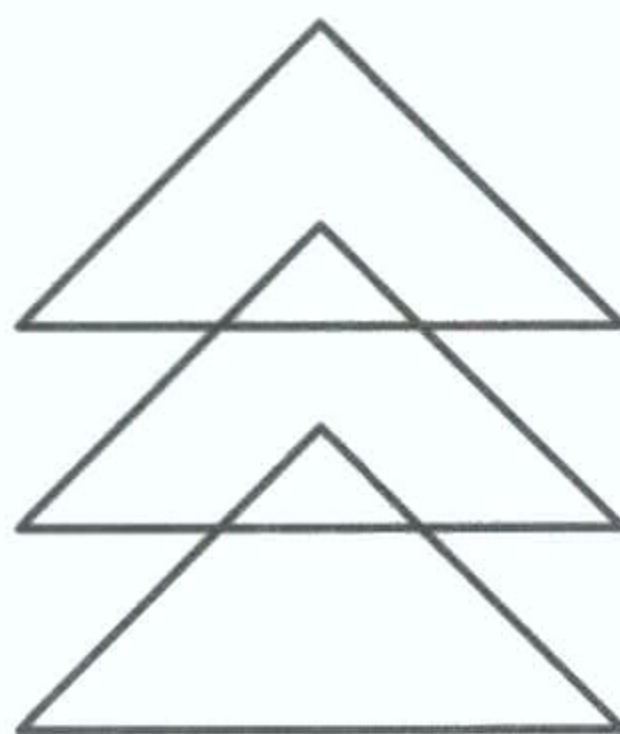
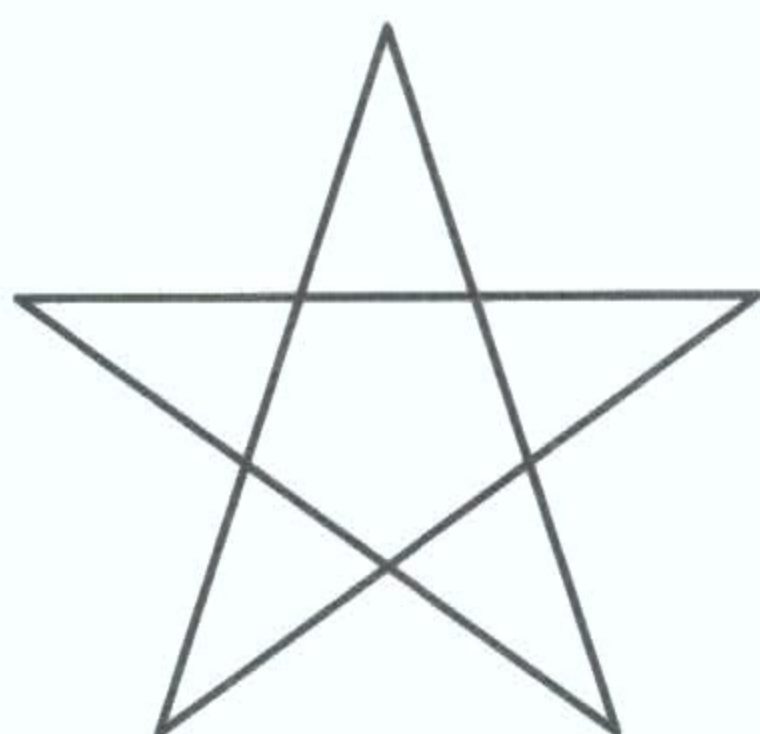

Обведи рисунки, не отрывая руки от бумаги и дважды не повторяя путь.

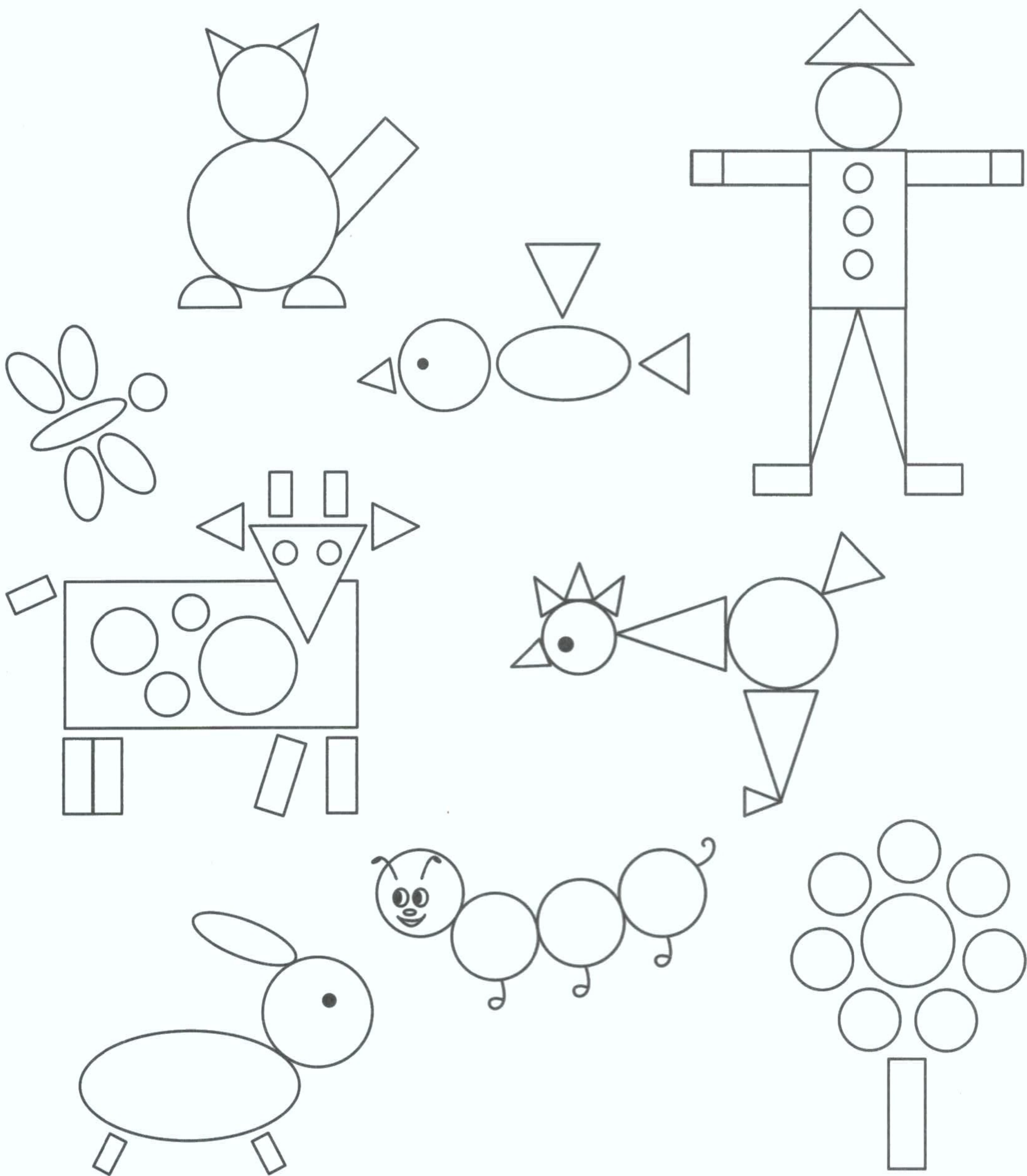

Из каких геометрических фигур состоят эти рисунки? Раскрась круги розовым цветом, овалы - оранжевым, треугольники - красным, прямоугольники - коричневым.

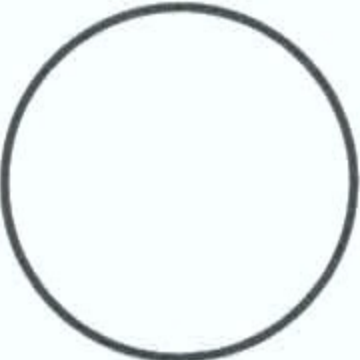

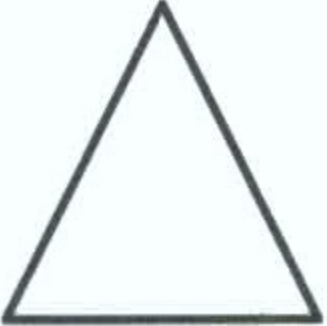
Рассмотри таблицу и выполни задание, пользуясь цветными карандашами.

	красный	жёлтый	синий	зелёный
				
				
				
				
				

Продолжи ряд.

